

X·VISION

دفترچه راهنمای ماشین لباسشویی

TE62-AS/AW | TE72-AS/AW | TE84-AS/AW

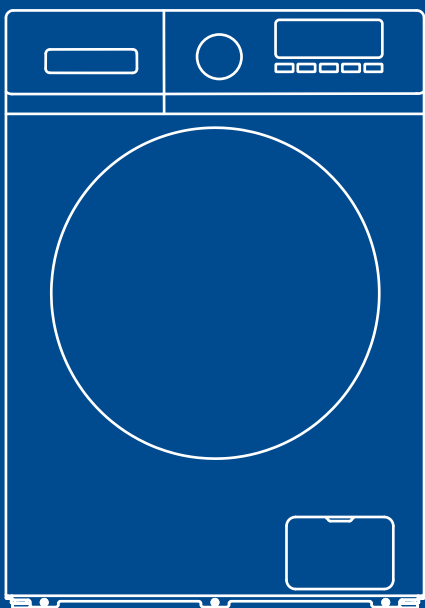

لطفاً این دفترچه را قبل از استفاده از دستگاه با دقت مطالعه فرمایید.

شرکت صنایع ماشین‌های اداری ایران در سال ۱۳۴۳ تاسیس گردید. این شرکت شامل شرکت‌های زیرمجموعه متعددی در حوزه‌های مختلف می‌باشد که از جمله آن‌ها می‌توان به شرکت صنایع لوازم خانگی مادیران اشاره نمود. مادیران با بیش از نیم قرن سابقه و حضور فعال در کشور، پیشرو در تولید و عرضه محصولات متعددی در حوزه لوازم خانگی، الکترونیک، فناوری اطلاعات و ... با برندهای مختلف از جمله ایکس ویژن و تی‌سی‌ال می‌باشد. مادیران همچنین به عنوان یک برند کارآفرین، توانسته تا امروز زمینه اشتغال بسیاری از نیروهای جوان و برتر کشور را فراهم آورد.

کارخانه لوازم خانگی

کارخانه لوازم خانگی مادیران واقع در منطقه ویژه اقتصادی پیام در سال ۱۳۹۷ احداث گردید تا با بهره‌گیری از بروزترین و پیشرفته‌ترین ماشین‌آلات اقدام به تولید محصولات بسیار با کیفیت و در سطح جهانی، بخش وسیعی از نیاز بازار لوازم خانگی در داخل کشور را تامین نماید.

محصولات اصلی شرکت صنایع لوازم خانگی مادیران،

- یخچال و فریزر
 - ماشین لباسشویی
 - دستگاه تهویه مطبوع (کولر گازی)
- و با دو برند ایکس ویژن و تی‌سی‌ال می‌باشد.

خدمات پس از فروش مادیران

شرکت پشتیبانی فروش مادیران، به عنوان بازوی اصلی خدمات رسانی به مشتریان، پاسخگوی نیاز ایشان در امور نصب و راه اندازی دستگاه‌ها، خدمات پس از فروش و رفع مشکلات دستگاه‌ها می‌باشد. خدمات پس از فروش مادیران، با بهره‌مندی از دفاتر استانی و شعب فراوان در سراسر کشور، آماده ارائه خدمات پیشرفته و حرفه‌ای در کوتاه‌ترین زمان ممکن می‌باشد. مشتریان محترم برای بهره‌مندی از این خدمات می‌توانند با شماره ۸۲۲۶۶-۰۲۱ (داخلی ۱) تماس حاصل نمایند.

	۱	قبل از استفاده از محصول
دستورالعمل‌های ایمنی	۱	
نمای کلی ماشین لباسشویی	۳	
	۴	نصب و راه‌اندازی
ابزار مورد نیاز	۴	
باز کردن بسته‌بندی ماشین لباسشویی	۴	
انتخاب محل نصب	۴	
باز کردن پیچ‌های مخصوص حمل	۵	
تراز کردن ماشین لباسشویی	۵	
اتصال شلنگ ورودی آب	۶	
اتصال شلنگ تخلیه آب	۷	
اتصال به برق	۷	
	۸	نحوه کار
دسته‌بندی لباس‌ها	۸	
ریختن مواد شوینده لباس	۹	
نمای صفحه کنترل	۹	
عملکردهای ماشین لباسشویی	۱۰	
نشانه‌ها	۱۱	
برنامه‌های شستشو	۱۱	
عملکردهای ویژه	۱۳	
جدول برنامه‌های شستشو	۱۴	
	۱۵	سرویس و نگهداری
تمیز کردن دیگ لباسشویی	۱۵	
تمیز کردن بدنه	۱۵	
تمیز کردن پمپ تخلیه	۱۵	
تمیز کردن فیلتر ورودی آب	۱۶	
تمیز کردن محفظه مواد شوینده	۱۶	
پیشگیری سریع جهت جلوگیری از یخ‌زدگی لباسشویی	۱۶	
	۱۷	رفع اشکال
	۱۹	کدهای خطا
	۲۰	ضمیمه
	۲۲	مشخصات کالا

هشدار

جهت کاهش خطر آتش‌سوزی، برق‌گرفتگی یا جراحات شخصی، هنگام استفاده از دستگاه نکات اولیه زیر را رعایت نمایید:

- جهت پیشگیری از بروز حادثه، در صورت آسیب دیدن کابل برق، از شرکت سازنده، مرکز خدمات پس از فروش مربوطه یا اشخاص واجد شرایط بخواهید تا آن را تعویض نمایند.
- توجه داشته باشید که فرکانس و ولتاژ برق باید با ولتاژ و فرکانس دستگاه لباسشویی مطابقت داشته باشد.
- جهت حفظ ایمنی شما، کابل برق باید به پریز سالم و دارای سیم اتصال زمین (ارت‌دار) متصل شود برای همین منظور از سالم بودن پریز و مجهز بودن آن به سیم اتصال زمین اطمینان حاصل نمایید.
- به هیچ عنوان از پریز برق با جریان مجاز کمتر از جریان مجاز ماشین لباسشویی استفاده نکنید.
- در صورت شکستن یا ایراد پیدا کردن یکی از قطعات ماشین لباسشویی، هرگز از آن استفاده نکنید.
- از کشیدن کابل برق از پریز با دست خیس خودداری کنید.
- در صورت پوسیده شدن کابل برق و یا لق بودن دوشاخه یا پریز برق بلافاصله آن‌ها را تعویض نمایید.
- قبل از تمیز کردن دستگاه یا تعمیر آن حتما دوشاخه را از برق خارج نمایید.
- حتما از شلنگ‌های نو همراه ماشین لباسشویی استفاده نموده و از استفاده مجدد شلنگ‌های کهنه خودداری کنید.
- قبل از باز کردن درب ماشین لباسشویی، از تخلیه کامل آب دیگ (محفظه) آن اطمینان حاصل کنید.
- در صورت مشاهده آب در داخل دیگ ماشین لباسشویی از باز کردن درب آن خودداری کنید.
- از آنجایی که درب شیشه‌ای ماشین لباسشویی هنگام شستشو بسیار داغ می‌شود، از نزدیک شدن کودکان و حیوانات خانگی به ماشین لباسشویی در حین شستشو خودداری کنید.
- اتصالات برقی و اتصال شیر آب به دستگاه باید توسط تکنسین‌های مجرب و براساس دستورالعمل‌های شرکت سازنده و مطابق با مقررات ایمنی منطقه انجام گیرد.
- قبل از راه اندازی ماشین لباسشویی، پیچ‌های حمل و بسته‌بندی آن را کاملا باز کنید، در غیر این صورت ممکن است دستگاه در حین شستشوی لباس‌ها آسیب ببیند.
- از به کار بردن محلول‌های اشتعال‌زا، سمی و قابل انفجار برای شستشو خودداری کنید. از بنزین، الکل و ... نمی‌توان به عنوان شوینده استفاده کرد. لطفاً از مواد شوینده مناسب دستگاه استفاده کنید.
- مراقب سوختگی ناشی از آب جوش در حین تخلیه آب گرم باشید.
- هرگز برای خارج کردن دوشاخه دستگاه از پریز، سیم آن را نکشید. همیشه دوشاخه را محکم گرفته و مستقیماً به سمت بیرون بکشید.
- چنانچه از دستگاه قدیمی خود استفاده نمی‌کنید، توصیه می‌کنیم درب آن را جدا کرده و کابل برق آن را نیز قطع کنید.
- از آنجایی که تجهیزات بسته‌بندی (کیسه‌های پلاستیکی، فوم و ...) ممکن است برای کودکان خطرناک باشد، آن‌ها را دور از دسترس کودکان قرار دهید.
- از بالا رفتن و نشستن بر روی دستگاه خودداری فرمایید.

- از آنجایی که ممکن است کودکان و حیوانات خانگی داخل مخزن ماشین لباسشویی بروند، پیش از به کار انداختن ماشین لباسشویی آن را کنترل نمایید.
- کار با دستگاه برای افراد کم‌توان ذهنی، جسمی، حسی عصبی و همچنین افراد کم‌تجربه و افرادی که دانش کافی استفاده از آن را ندارند باید با نظارت یا آموزش دستورالعمل‌های مربوط به نحوه استفاده از آن توسط شخصی که تحت نظارت او قرار دارند، انجام گیرد. برای اطمینان از بازی نکردن کودکان با دستگاه نیز بهتر است هنگام کار با دستگاه بر کودکان نظارت داشته باشید.
- از تکیه دادن به درب ماشین لباسشویی خودداری نمایید.
- فرش یا موکت باعث مسدود شدن منافذ دستگاه و همچنین دریچه‌های تهویه هوا در پایین آن نشود.
- از دسترسی کودکان کمتر از ۳ سال به دستگاه جلوگیری نموده، مگر آن که تحت نظارت مداوم قرار گیرند.
- این دستگاه برای استفاده در مصارف خانگی و مشابه نظیر موارد زیر در نظر گرفته شده است:
 - نواحی آشپزخانه کارکنان در فروشگاه‌ها، دفاتر اداری و دیگر محیط‌های کاری؛
 - توسط مشتریان در هتل‌ها، متل‌ها و دیگر محیط‌های نوع مسکونی؛
 - محیط‌های نوع تخت‌خواب و صبحانه؛
 - نواحی برای استفاده همگانی در بلوک‌های آپارتمان‌ها یا در رختشوی‌خانه‌ها.

نکات مهم

- این ماشین لباسشویی فقط برای استفاده در فضای سر پوشیده در نظر گرفته شده است.
- قبل از ریختن لباس‌ها در لباسشویی از خالی بودن جیب آن‌ها اطمینان حاصل کنید. اشیاء تیز و سخت مانند سکه، گل سینه، میخ، پیچ یا سنگ ممکن است موجب وارد آمدن آسیب دیدن جدی به دستگاه شود.
- لطفاً پس از شستشوی لباس‌ها حتماً دوشاخه ماشین لباسشویی را از برق خارج کرده و شیر آب را ببندید.
- از قرار دادن ماشین لباسشویی در حمام، مکان مرطوب و همچنین مکان‌های دارای گاز قابل اشتعال و سوزاننده هستند، خودداری کنید.
- قبل از استفاده از ماشین لباسشویی برای اولین بار، باید بدون ریختن لباس‌ها در داخل ماشین، یک دور کامل آن را به کار بیندازید.
- هرگز شخصاً اقدام به تعمیر یا تعویض قطعات ماشین لباسشویی نکنید، مگر آن که طبق دستورالعمل توصیه شده در راهنمای تعمیر کاربر عمل نموده و مهارت و دانش لازم را در این زمینه داشته باشید.
- از شستن فرش یا لباس‌هایی که دارای تزیینات فلزی هستند خودداری کنید.
- در حین شستشوی لباس‌ها از ریختن مجدد آب با دست در داخل ماشین خودداری کنید.
- پس از اتمام شستشوی لباس‌ها، ۲ دقیقه منتظر مانده و سپس درب ماشین را باز کنید.
- هنگام جا به جا کردن ماشین لباسشویی، ابتدا آب جمع شده در آن را تخلیه نموده و سپس با دقت کامل آن را حمل نمایید. هرگز از ضمائم ماشین لباسشویی برای بلند کردن آن استفاده نکنید در حین نقل و انتقال دستگاه هرگز از درب ماشین لباسشویی به عنوان دستگیره استفاده ننمایید.

- ماشین‌های لباسشویی مجهز به یک شیر ورودی آب را فقط می‌توان به شیر آب سرد و ماشین‌های لباسشویی مجهز به دو شیر ورودی آب را می‌توان به دو شیر آب گرم و سرد متصل نمود.

توجه ⚠️

- در حفظ و نگهداری این دفترچه راهنما کوشا باشید.
- این دستگاه برای استفاده در مصارف خانگی در نظر گرفته شده است.

■ نمای کلی ماشین لباسشویی

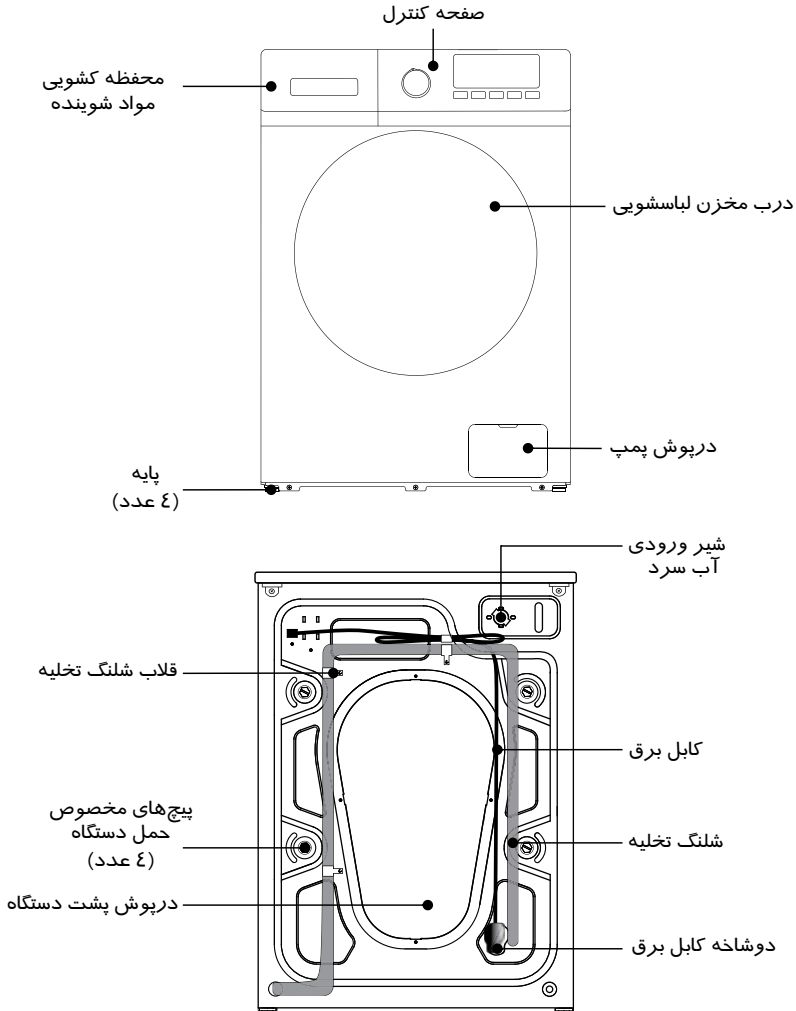

توجه

• نصب و راه‌اندازی ماشین لباسشویی باید توسط تکنسین متخصص در این زمینه انجام گیرد. چنانچه مهارت لازم در زمینه نصب و راه‌اندازی ماشین لباسشویی را دارید، قبل از نصب آن دستورالعمل نصب دستگاه را با دقت مطالعه نمایید.



ابزار مورد نیاز

برای نصب و راه‌اندازی ماشین لباسشویی ممکن است به ابزارهای زیر نیاز داشته باشید:

- قیچی
- سیم‌چین
- دستکش
- آچار
- پیچ گوشتی استاندارد

باز کردن بسته‌بندی ماشین لباسشویی

ماشین لباسشویی را از کارتن خارج کرده و هر گونه آسیب‌دیدگی احتمالی آن را در حین حمل و نقل و جابجایی بررسی کنید. همچنین از وجود کلیه لوازم جانبی دستگاه (شکل زیر) در بسته‌بندی مخصوص اطمینان حاصل نمایید. چنانچه در حین جابجایی آسیبی به دستگاه وارد شده یا یکی از اقلام زیر آسیب دیده و یا موجود نباشد، بلافاصله با نمایندگی مربوطه تماس بگیرید.

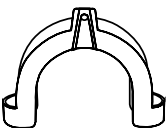
<p>شلنگ ورودی آب (به شیر آب سرد وصل شود.)</p>	<p>درپوش سوراخ پیچ (۴ عدد) (به سوراخ پیچ‌های مخصوص حمل وصل می‌شود.)</p>	<p>عصایی شلنگ تخلیه آب (برای خم کردن انتهای شلنگ تخلیه آب استفاده می‌شود.)</p>
		

انتخاب محل نصب

قبل از نصب لباسشویی، باید محل نصب را با مشخصات زیر انتخاب نمایید:

- دارای سطحی هموار، خشک و محکم باشد. (در صورت هموار نبودن محل نصب، می‌توانید با مراجعه به بخش "پایه‌های قابل تنظیم" آن را تراز کنید.)
- در معرض تابش مستقیم نور خورشید نباشد.
- دارای تهویه مناسب هوا باشد.
- دمای محل مورد نظر بین صفر تا ۴۰ درجه سانتیگراد باشد.
- رطوبت محل نصب کمتر از ۹۵٪ باشد. (با دمای ۲۵ درجه سانتیگراد)
- دور از منابع گرمازا (مانند بنزین و زغال) بوده و از قرار نگرفتن لباسشویی بر روی کابل برق و فرش اطمینان حاصل نمایید.

■ باز کردن پیچ‌های مخصوص حمل

قبل از استفاده از ماشین لباسشویی، ابتدا باید پیچ‌های مخصوص حمل را از پشت دستگاه باز کنید. برای باز کردن پیچ‌ها به ترتیب زیر عمل نمایید:

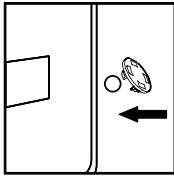

۳ - با کمک درپوش پلاستیکی همراه دستگاه، سوراخ‌ها را ببندید.

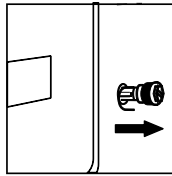

۲ - سر پیچ را گرفته و آن را از داخل سوراخ به سمت بیرون بکشید. این عمل را برای تمام پیچ‌ها تکرار کنید.

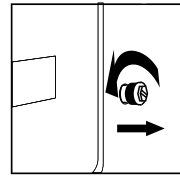

۱ - با استفاده از آچار، پیچ‌های مخصوص حمل لباسشویی را باز کنید.

برای استفاده‌های بعدی، پیچ‌ها را در یک محل مطمئن نگهداری نمایید.

■ تراز کردن ماشین لباسشویی

از نصب ماشین لباسشویی در دمای زیر صفر درجه سانتیگراد و همچنین فضای باز خودداری نمایید؛ چرا که ممکن است باعث ایجاد اختلال در سیستم برنامه‌ریزی آن شود.

۱- ابتدا از قرار گرفتن پایه در حالت اولیه خود یعنی تنظیم کارخانه اطمینان حاصل نمایید؛ در غیر اینصورت آن را به حالت اولیه خود برگردانید بطوریکه واشر لاستیکی نزدیک به بدنه دیگ و قفل پایه نزدیک به واشر لاستیکی باشد.

۲- برای اطمینان از نزدیک بودن پایه‌ها به سطح زمین، با دو دست خود گوشه‌های بالای ماشین لباسشویی را به صورت ضربدری گرفته و سپس آن را به سمت پایین فشار داده و تکان دهید.

۳- برای تراز شدن ماشین لباسشویی، کافی است پایه‌های آن را به سمت راست یا چپ بچرخانید تا در موقعیت صحیح قرار گیرد یعنی تا زمانیکه تکان دستگاه متوقف شده و پایه‌ها نزدیک به سطح زمین قرار گیرد.

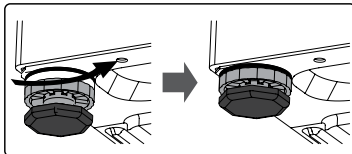

۱

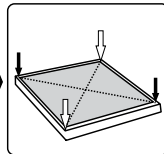

۲

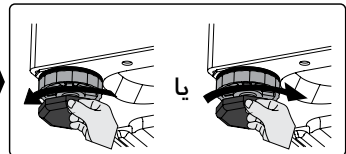

۳

هشدار ⚠️

- ۱- پس از نزدیک شدن چهار پایه به زمین، ماشین لباسشویی باید کاملا تراز و ثابت شده باشد. برای تراز شدن ماشین لباسشویی تا جایی که ممکن است پایه‌ها را به سطح زمین نزدیک کنید.
- ۲- تنظیم نادرست پایه‌ها باعث لرزش و تکان خوردن ماشین، ایجاد صدا و جابجا شدن آن در حین شستشو می‌شود.
- ۳- دریچه‌های تهویه هوا در زیر ماشین لباسشویی تعبیه شده است، از این رو از مسدود کردن آن‌ها خودداری کنید. ماشین لباسشویی را بر روی سطح هموار محکم و غیر لغزنده نصب نمایید. جهت جلوگیری از آسیب‌های احتمالی از نصب ماشین لباسشویی بر روی سطح چوبی، پوشش نرم، میز و پایه خودداری کنید.

اتصال شلنگ ورودی آب

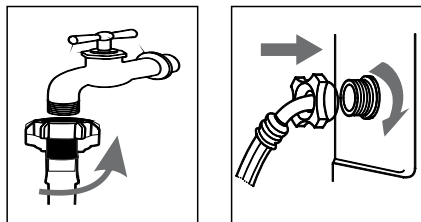

- ۱- یک سر شلنگ ورودی آب را به شیر آب وصل کرده و با چرخاندن مهره در خلاف جهت عقربه‌های ساعت محکم کنید.
- ۲- سر دیگر شلنگ ورودی را به دریچه ورودی آب در پشت ماشین لباسشویی وصل کرده و با چرخاندن آن در جهت عقربه‌های ساعت، آن را محکم کنید.
- ۳- چنانچه فقط یک دریچه ورودی آب در پشت ماشین لباسشویی وجود داشته باشد، باید آن را به شیر آب سرد وصل کنید.
- ۴- اتصالات را مطابق تصاویر نصب کنید.

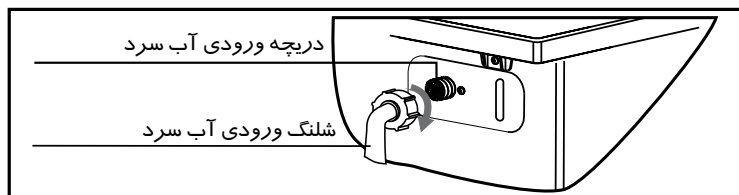

توجه ⚠️

- در صورت نشست آب پس از اتصال شلنگ ورودی مراحل فوق را مجدداً برای اتصال شلنگ ورودی تکرار نمایید.
- از خم کردن شلنگ ورودی آب خودداری نمایید.
- هر بار قبل از استفاده از ماشین لباسشویی، اتصال شلنگ ورودی را کنترل کرده و از محکم بودن آن اطمینان حاصل کنید.

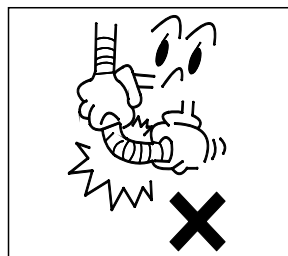

اتصال شلنگ تخلیه آب

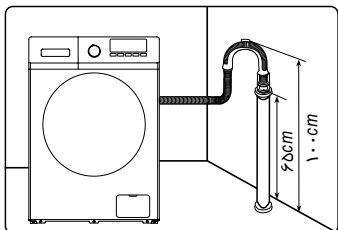
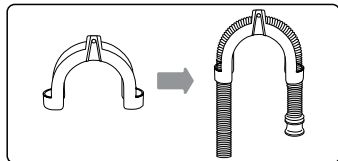

- شلنگ تخلیه آب باید در ارتفاع ۶۵ الی ۱۰۰ سانتیمتر بالاتر از سطح زمین قرار گیرد؛ در غیر اینصورت ممکن است آبکشی لباس‌ها بطور کامل انجام نگیرد.
- با قرار دادن شلنگ تخلیه در عصابی (زانویی) می‌توانید شلنگ تخلیه را به لوله عمودی، وان حمام یا خروجی فاضلاب تعبیه شده در دیوار وصل کنید.
- از محکم بودن اتصال شلنگ‌ها اطمینان حاصل کنید.

توجه

- برای عملکرد صحیح ماشین لباسشویی از فرو بردن خروجی شلنگ تخلیه در آب خودداری نمایید.

اتصال به برق

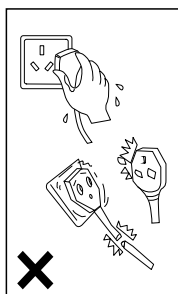

- از آنجایی که حداکثر شدت جریان دستگاه هنگام استفاده از عملکرد شستشو با آب گرم ۱۰ آمپر است، مطمئن شوید که سیستم برق خانه (جریان، ولتاژ و سیم) خانه، شرایط لازم برای شارژ (بارگیری) لوازم الکتریکی را داشته باشد.
- دوشاخه را به پریز سالم و ارت‌دار متصل کنید.
- از یکسان بودن ولتاژ برق خانه با ولتاژ مجاز دستگاه اطمینان حاصل کنید.
- دوشاخه کابل برق دستگاه باید با پریز برق مطابقت داشته باشد.
- از دوشاخه یا پریز چند منظوره به عنوان سیم رابط استفاده نکنید.
- هرگز با دست خیس دوشاخه را به پریز متصل نکرده و یا از آن خارج نکنید.
- برای خارج کردن دوشاخه از پریز برق دوشاخه را محکم گرفته و سپس آن را به سمت بیرون بکشید. از کشیدن سیم برای خارج کردن دوشاخه از پریز خودداری کنید.
- در صورت آسیب دیدن کابل برق یا مشاهده علائم قطعی در آن، باید با کابل برق مخصوص تهیه شده از شرکت سازنده توسط مرکز خدمات پس از فروش اقدام به تعویض آن نمایید.

هشدار

- ۱- دستگاه باید به پریز مجهز به سیم اتصال زمین وصل شود تا در صورت ایجاد اتصال کوتاه، خطر برق‌گرفتگی را به حداقل برساند.
- ۲- مداری که ماشین لباسشویی با آن کار می‌کند، باید جدا از سایر تجهیزات الکتریکی باشد؛ در غیر اینصورت موجب خاموش شدن ناگهانی محافظ برق یا پریدن فیوز خواهد شد.

توجه 

- قبل از راه اندازی ماشین لباسشویی، از نصب صحیح آن اطمینان حاصل کنید.

قبل از شستشوی لباس‌ها برای اولین بار، اجازه دهید ماشین لباسشویی خالی و بدون آن که لباسی داخل آن ریخته شود، یک دور کامل برنامه شستشو را انجام دهد. برای این منظور به ترتیب زیر عمل نمایید:

- ۱- دستگاه را به برق وصل کرده و شیر آب آن را باز کنید.
 - ۲- مقداری ماده شوینده (در حدود ۱۰ گرم) در محفظه مواد شوینده ریخته و آن را ببندید.
 - ۳- دکمه On/Off را برای روشن شدن دستگاه فشار دهید.
 - ۴- گردانه انتخاب برنامه‌ی شستشو را روی Cotton (کتان) تنظیم کنید.
 - ۵- دکمه Start/Pause را برای شروع شستشو فشار دهید.
- این عمل باعث تخلیه آب باقیمانده ناشی از آزمایشات انجام شده در کارخانه می‌شود.

دسته‌بندی لباس‌ها 

برای جلوگیری از آسیب دیدن لباس‌ها و ایجاد اختلال در فرآیند شستشو، توصیه‌های زیر را به دقت مطالعه نمایید.

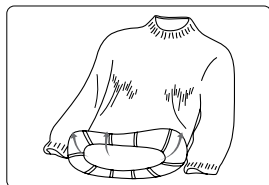
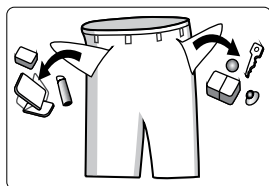

- ۱- تعداد لباس‌ها نباید از ظرفیت مجاز دستگاه، بیشتر باشد.
- ۲- لباس‌ها را با توجه به رنگ‌بندی و برچسب مراقبت آن‌ها دسته‌بندی کنید. (اغلب لباس‌ها دارای برچسب مراقبت در پشت یقه یا درز کناری می‌باشند).
- ۳- از خالی بودن جیب لباس‌ها اطمینان حاصل کنید. اشیاء خارجی (از قبیل میخ، سکه، گیره کاغذ و غیره) ممکن است باعث آسیب دیدن لباس یا قطعات ماشین لباسشویی شود.
- ۴- قبل از شستشو زیپ یا غزن لباس‌ها را ببندید.
- ۵- لباس‌ها را باید با توجه به رنگ آن‌ها دسته‌بندی نمایید. از شستن لباس‌های تیره همراه با لباس‌های روشن خودداری کنید.
- ۶- در صورت وجود لکه بر روی لباس قبل از شستشو، آن را با کمک مایع پاک‌کننده یا لکه‌بر از بین ببرید.
- ۷- لباس‌هایی که به آسانی گلوله گلوله شده یا رویه پشمی دارند، ابتدا پشت و رو کرده و سپس در داخل ماشین لباسشویی قرار دهید.

توجه 

- دقت کنید لباس بین درب ماشین لباسشویی و لاستیک دور آن گیر نکرده باشد.

ریختن مواد شوینده لباس

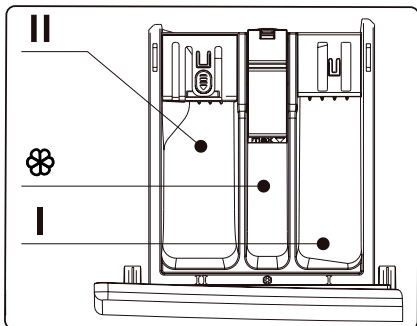

- ۱- محفظه کشویی مواد شوینده را باز کنید.
- ۲- برای پیش شستشو، ماده شوینده لباس را در محفظه "I" بریزید.
- ۳- برای شستشوی اصلی، ماده شوینده لباس را در محفظه "II" بریزید.
- ۴- مایع نرم کننده لباس را در محفظه بریزید.
- ۵- برای شستشوی موثر لباس ها با آب و مصرف برق کمتر، مواد شوینده مناسب با درجه حرارت های متفاوت شستشو را انتخاب کنید.

توجه

- از بیش از حد ریختن مواد شوینده در محفظه خودداری نمایید.
- حداکثر مقدار مجاز مواد شوینده مشخص شده است.
- ماده شوینده لباس می تواند به صورت پودر و یا مایع باشد.

نمای صفحه کنترل

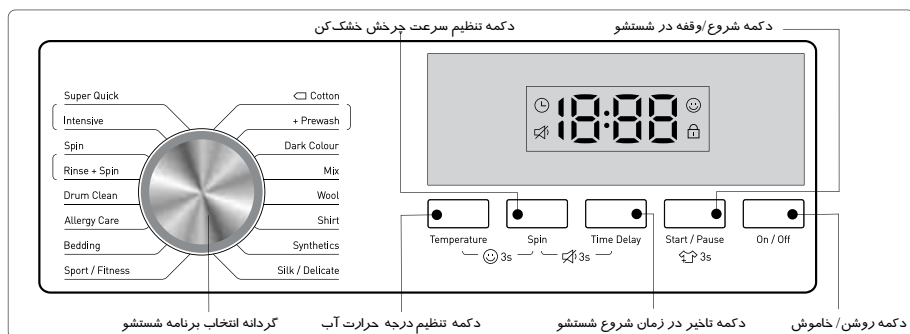

■ عملکردهای ماشین لباسشویی

• دکمه Temperature (تنظیم درجه حرارت آب)

برای تنظیم دمای آب از این دکمه استفاده کنید. گزینه‌های قابل دسترس (سرد تا حداکثر درجه سانتیگراد) به برنامه شستشوی انتخاب شده بستگی دارد. در حین انتخاب درجه حرارت آب، دمای مورد نظر بر روی نمایشگر، نمایش داده می‌شود.

• دکمه Spin (تنظیم سرعت چرخش خشک‌کن)

برای تنظیم سرعت چرخش خشک‌کن از این دکمه استفاده کنید. گزینه‌های قابل دسترس (از صفر تا حداکثر سرعت مجاز بر حسب دور در دقیقه یا rpm) به برنامه شستشوی انتخاب شده بستگی دارد. در حین انتخاب سرعت چرخش خشک‌کن، تنظیم مورد نظر بر روی نمایشگر، نمایش داده می‌شود.

• دکمه Time Delay (تاخیر در زمان شروع شستشو)

با هر بار فشار دادن این دکمه، گزینه‌های قابل دسترس برای انتخاب زمان شروع شستشو با تاخیر نشان داده می‌شود. (از ۳ تا ۲۴ ساعت و با فواصل زمانی یک ساعته)

• دکمه Start/Pause (شروع / وقفه در شستشو)

برای شروع عملیات شستشو طبق برنامه تنظیم شده، این کلید را فشار دهید. با فشار این دکمه برای بار دوم عملیات شستشو به طور موقت متوقف می‌شود. در این حالت می‌توانید تنظیمات و برنامه شستشو را در صورت امکان تغییر دهید. با فشار دادن مجدد این دکمه عملیات شستشو از سر گرفته می‌شود.

• دکمه On/Off (روشن/خاموش)

برای روشن کردن ماشین لباسشویی، این دکمه را یک بار فشار دهید. برای خاموش کردن ماشین لباسشویی، این دکمه را مجدداً فشار دهید. اگر ماشین لباسشویی بدون آن که برنامه‌ای را انتخاب کرده یا دکمه‌ای را فشار داده باشید، بیشتر از ۱۰ دقیقه روشن بماند به طور خودکار خاموش خواهد شد.

■ نشانگرها

در صورت انتخاب عملکرد تاخیر در زمان شروع شستشو (Time Delay)، این نشانگر بر روی نمایشگر ظاهر می‌شود. 

در صورت انتخاب عملکرد قطع صدا (Sound Off)، این نشانگر بر روی نمایشگر ظاهر می‌شود. 

در صورت انتخاب عملکرد قفل کودک (Child Lock)، این نشانگر بر روی نمایشگر ظاهر می‌شود. 

در صورت قفل شدن درب لباسشویی در حالت عادی، این نشانگر بر روی صفحه روشن می‌شود، در غیر اینصورت علامتی روی نمایشگر ظاهر نخواهد شد. 

■ برنامه‌های شستشو

• Super Quick: برای شستشوی سریع لباس‌ها با تعداد کم و نه چندان کثیف، این برنامه را انتخاب کنید.

• Intensive: برای شستشوی لباس‌های زمخت که شستشوی آن‌ها با شدت و قدرت بیشتری باید انجام گیرد، این برنامه را انتخاب کنید.

• Spin: برای گرفتن آب اضافی لباس‌ها این برنامه را انتخاب کنید.

• Rinse+Spin: برای تمیز کردن مواد شوینده باقیمانده در لباس‌ها و گرفتن آب اضافی آن‌ها این برنامه را انتخاب کنید.

• Drum Clean: این برنامه برای شستشوی دیگ لباسشویی و لوله‌ها در نظر گرفته شده است. با انتخاب این برنامه، دستگاه دیگ لباسشویی و مسیر لوله‌ها را با آب ۶۰ الی ۹۰ درجه تمیز و استریلیزه می‌کند. اضافه کردن سفیدکننده به میزان مناسب نیز تاثیر بیشتری در تمیز کردن دیگ لباسشویی خواهد داشت. در صورت استفاده از این برنامه، از قرار دادن لباس در دیگ لباسشویی خودداری کنید. از این برنامه می‌توانید هر چند وقت و بر حسب نیاز خود استفاده کنید.

• Allergy Care: با انتخاب این برنامه آبکشی لباس‌ها به طور کامل انجام گرفته و مانع از ایجاد حساسیت پوستی ناشی از شوینده لباس می‌شود.

- :Bedding •**

برای شستشوی لباس‌های سنگین این برنامه را انتخاب کنید. برای شستشوی لباس‌های جین، ملحفه، پتو، روتختی و ... از این برنامه استفاده کنید.
- :Sport/Fitness •**

این برنامه برای شستشوی لباس‌های ورزشی مناسب است.
- :Cotton •**

برای شستشوی روزانه لباس‌ها این برنامه را انتخاب کنید. برای شستشوی لباس‌های بادوام و لباس‌های مقاوم در برابر حرارت از جنس کتان یا پنبه، استفاده از این برنامه را توصیه می‌کنیم.
- :Prewash •**

با انتخاب این برنامه، ماشین لباسشویی قبل از شستشوی اصلی یک شستشوی اضافه (پیش شستشو) انجام می‌دهد. در صورت انتخاب این برنامه توصیه می‌کنیم در محفظه مواد شوینده (محفظه " ۱ " ، صفحه ۹)، ماده شوینده بریزید.
- :Dark Colors •**

برای شستشوی لباس‌های تیره کتان و ظریف تیره این برنامه را انتخاب کنید.
- :Mix •**

برای شستشوی انواع لباس به استثناء لباس‌های رنگی، این برنامه را انتخاب کنید. از شستشوی لباس‌های تیره و رنگی با لباس‌های رنگ روشن خودداری نمایید.
- :Wool •**

برای شستشوی لباس‌های پشمی که بر روی برچسب آن‌ها "قابل شستشو با ماشین لباسشویی" مشخص شده است، این برنامه را انتخاب کنید. در صورت استفاده از این برنامه درجه حرارت آب را متناسب با درجه حرارت اشاره شده بر روی برچسب مشخصات لباس انتخاب کنید.
- :Synthetics •**

برای شستشوی لباس‌های کاملاً ظریف و حریرمی‌توانید این برنامه را انتخاب کنید. برای شستشوی لباس‌های ابریشمی، الیاف مصنوعی یا بافت‌های ترکیبی توصیه می‌کنیم از این برنامه استفاده نمایید.
- :Shirt •**

برای شستشوی پیراهن کتان، پنبه‌ای و الیاف مصنوعی یا بافت‌های ترکیبی این برنامه را انتخاب کنید.
- :Silk/delicate •**

این برنامه برای شستشوی لباس‌ها با بافت ظریف از جنس الیاف مصنوعی، بافت ترکیبی، ریون و لباس‌های کتان ضد چروک مناسب است. این برنامه همچنین برای پارچه‌های ابریشمی قابل شستشو با ماشین لباسشویی مناسب است.

عملکردهای ویژه

۱- حافظه خاموشی (Power-off Memory): در صورت قطع برق در حین شستشوی لباس‌ها، تنظیمات انجام شده در حافظه ذخیره شده و پس از وصل شدن مجدد برق شستشوی لباس‌ها طبق برنامه‌ریزی انجام شده از سر گرفته می‌شود.

۲- قفل کودک (Child Lock): برای جلوگیری از انجام عملیات اشتباه و دستکاری شدن دکمه‌های ماشین لباسشویی، دکمه Temperature (تنظیم درجه حرارت آب) و Spin (تنظیم سرعت چرخش خشک‌کن) را همزمان به مدت ۳ ثانیه فشار دهید تا عملکرد قفل کودک فعال یا غیر فعال شود. به محض فعال شدن قفل کودک، کلیه دکمه‌های صفحه کنترل تا پایان شستشوی لباس‌ها یا لغو عملکرد قفل کودک غیر فعال خواهد شد.

۳- قطع صدا (Sound off): برای فعال یا غیر فعال کردن عملکرد قطع صدا، دکمه Spin (تنظیم سرعت چرخش خشک‌کن) و Time Delay (تاخیر در زمان شروع شستشو) را همزمان به مدت ۳ ثانیه فشار دهید. به محض فعال شدن این عملکرد صدای دکمه‌ها و گردانه انتخاب برنامه‌ی شستشو قطع خواهد شد.

۳- حفاظت در برابر عدم توزیع یکنواخت (Unbalance Protection): هنگامی که ماشین لباسشویی آماده چرخش می‌شود، چند دقیقه طول می‌کشد تا لباس‌ها به طور یکنواخت در دیگ پراکنده شوند. در صورت عدم توزیع یکنواخت لباس‌ها پس از چند دقیقه، برای جلوگیری از تکان و لرزش شدید ماشین لباسشویی، سرعت چرخش کمتر می‌شود. چنانچه تعداد لباس کمتر از حد معمول باشد، به علت فعال بودن عملکرد "حفاظت در برابر عدم توزیع یکنواخت" لباس‌ها، دستگاه عملیات چرخش را متوقف می‌کند. در این حالت باید برای شروع عملیات چرخش، تعداد لباس‌های داخل دستگاه را اضافه کنید.

۴- اضافه کردن لباس (Reload): چنانچه در حین شستشوی لباس‌ها قصد اضافه کردن لباس به لباس‌های داخل لباسشویی را دارید، دکمه Start/Pause (شروع / وقفه در شستشو) را به مدت ۳ ثانیه فشار دهید. پس از شنیدن صدای دو بوق، عملکرد "اضافه کردن لباس" فعال می‌شود. در این حالت منتظر بمانید تا نشانگر  از روی صفحه پاک شده و سپس درب ماشین لباسشویی را باز کنید. پس از اضافه کردن لباس‌ها دکمه Start/Pause (شروع / وقفه در شستشو) را برای ادامه شستشو، فشار دهید.

جدول برنامه‌های شستشو

سرعت چرخش (دور در دقیقه) بدون چرخش = 0	دمای آب (سرد = °C --)	حداکثر ظرفیت (Kg)			برنامه شستشو
		۸	۷	۶	
۰ ~ ۱۰۰۰	۳۰ ~ --	۲/۵	۲	۱/۵	Super Quick (شستشوی سریع)
حداکثر ~ ۰	۶۰ ~ --	۸	۷	۶	Intensive (لباس‌های زمخت)
حداکثر ~ ۰	--	۸	۷	۶	Spin (خشک‌کن)
حداکثر ~ ۰	--	۸	۷	۶	Rinse+Spin (آبکشی+چرخش خشک‌کن)
۸۰۰	حداکثر/۶۰	.	.	.	Drum Clean (تمیز کردن دیگ)
۰ ~ ۱۰۰۰/۱۲۰۰	۶۰ ~ --	۴	۳/۵	۳	Allergy Care (ضد حساسیت)
۰ ~ ۱۰۰۰/۱۲۰۰	۶۰ ~ --	۶	۵	۴	Bedding (ملحفه، رو تختی و ...)
۰ ~ ۸۰۰	۴۰ ~ --	۳	۲/۵	۲	Sport/Fitness (لباس ورزشی)
حداکثر ~ ۰	حداکثر/--	۸	۷	۶	Cotton (لباس‌های کتان)
حداکثر ~ ۰	حداکثر/--	۵	۴/۵	۴	+Prewash (پیش شستشو)
۰ ~ ۱۰۰۰	۴۰ ~ --	۴	۳/۵	۳	Dark Colour (رنگ‌های تیره)
۰ ~ ۱۰۰۰	۴۰ ~ --	۴	۳/۵	۳	Mix (مخلوط)
۰ ~ ۶۰۰	۴۰ ~ --	۲/۵	۲	۱/۵	Wool (لباس‌های پشمی)
۰ ~ ۱۰۰۰	۶۰ ~ --	۳	۲/۵	۲	Shirt (پیراهن)
۰ ~ ۸۰۰	۶۰ ~ --	۴	۳/۵	۳	Synthetic (الیاف مصنوعی)
۰ ~ ۸۰۰	۴۰ ~ --	۴	۳/۵	۳	Silk/Delicate (ابریشمی / ظریف)

برنامه شستشوی Cotton در دمای ۶۰/۴۰ درجه سانتیگراد و با حداکثر سرعت چرخش از برنامه‌های استاندارد شستشو بوده و برای شستشوی لباس‌های کتان کثیف معمولی مناسب می‌باشند. از طرف دیگر برای شستشوی این دسته از لباس‌های کتان بهترین برنامه از لحاظ صرفه‌جویی در مصرف آب و برق به شمار می‌رود. البته دمای واقعی آب ممکن است با دمای آب در برنامه مذکور متفاوت باشد.



توجه

سرویس و نگهداری صحیح از ماشین لباسشویی باعث طول عمر مفید آن می‌شود.



قبل از شروع به سرویس دستگاه دوشاخه را از پریز برق خارج کرده و شیر آب را ببندید.

■ تمیز کردن دیگ لباسشویی

رنگ زدگی های به جا مانده از اجسام فلزی در دیگ شستشو را باید بلافاصله با استفاده از سفیدکننده های فاقد کلر از بین ببرید. برای تمیز کردن دیگ شستشو هرگز از سیم ظرفشویی استفاده نکنید.

■ تمیز کردن بدنه

- ۱ - در صورت سرریز شدن آب از لباسشویی، با استفاده از یک دستمال خشک، بدنه را پاک کنید. از برخورد اجسام تیز با بدنه خودداری کنید.
- ۲ - در صورت نیاز می‌توانید بدنه دستگاه را با استفاده از مواد شوینده خنثی و غیر ساینده رقیق شده تمیز کنید.

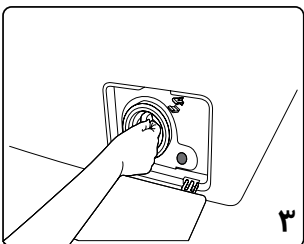
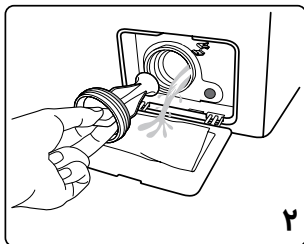
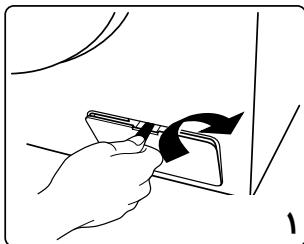

■ تمیز کردن پمپ تخلیه

- ۱ - با استفاده از یک سکه یا مانند آن درپوش فیلتر را با چرخاندن آن در جهت فلش (شکل ۱) باز کنید.

- ۲ - فیلتر را بچرخانید تا آب باقیمانده در پمپ تخلیه از آن خارج شده و در صورت وجود شی خارجی در فیلتر آن را خارج کنید.

- ۳ - فیلتر را مجدداً نصب کنید.

■ تمیز کردن فیلتر ورودی آب

اگر پس از باز کردن شیر آب، متوجه شدید که آب به خوبی یا اصلا وارد دیگ (مخزن) شستشو نمی‌شود، باید آن را تمیز کنید.

۱- کاهش فشار آب:

الف- شیر آب را ببندید.

ب- یکی از برنامه‌های شستشو به استثناء برنامه Spin (خشک‌کن) را انتخاب کنید.

ج - دکمه Start/Pause (شروع / وقفه در شستشو) را فشار دهید و

اجازه دهید تا لباسشویی در حدود ۴۰ ثانیه طبق برنامه انتخاب شده کار کند.

د- لباسشویی را خاموش و دوشاخه را از پریز خارج کنید.

۲- شلنگ ورودی را از شیر آب جدا کنید.

۳- فیلتر ورودی را با آب بشویید.

۴- شلنگ ورودی را مجدداً وصل کنید.

■ تمیز کردن محفظه مواد شوینده

۱- برای خارج کردن محفظه کشویی مواد شوینده، قسمتی را که در شکل

با شماره "۱" مشخص شده است، به سمت پایین فشار دهید.

۲- ضامن در پوش محفظه مایع نرم‌کننده را به سمت بالا کشیده و درپوش را خارج کنید. سپس تمام شیارها را با آب بشویید.

۳- درپوش محفظه مایع نرم‌کننده را در جای خود نصب کرده و محفظه کشویی مواد شوینده را با فشار آن به سمت داخل ببندید.

■ پیشگیری سریع جهت جلوگیری از یخ‌زدگی لباسشویی

اگر دمای محلی که ماشین لباسشویی در آن قرار دارد، زیر صفر درجه سانتیگراد باشد، رعایت برخی

از نکات را توصیه می‌کنیم:

۱- شیر آب را ببندید.

۲- شلنگ ورودی آب را باز کنید.

۳- شلنگ تخلیه آب را از داخل قلاب خارج کنید. دو سر شلنگ ورودی آب و شلنگ تخلیه را داخل یک لگن قرار داده و سپس برنامه Spin (خشک‌کن) را اجرا کنید.

۴- دوشاخه ماشین لباسشویی را از پریز برق خارج کنید.

۵- شلنگ ورودی را به شیر آب وصل کرده و شلنگ تخلیه را نیز در جای خود قرار دهید.

• در صورت استفاده مجدد از ماشین، توجه شود دمای محیط بالای صفر درجه باشد.

• اگر ماشین لباسشویی در محلی است که احتمال دارد به آسانی یخ بزند، لطفاً آب باقیمانده در شلنگ تخلیه و شلنگ ورودی را کاملاً تخلیه کنید.

• در صورت یخ زدن ماشین لباسشویی با تکنسین مربوطه تماس بگیرید.



توجه

اشکال	راه حل
مقداری آب در ماشین لباسشویی باقی مانده است.	این حالت طبیعی بوده و به علت آزمایشات انجام شده در کارخانه است.
لباسشویی کار نمی‌کند.	<ul style="list-style-type: none"> از اتصال صحیح دو شاخه به پریز اطمینان حاصل کنید. از باز بودن شیر آب اطمینان حاصل کنید. از فشار دادن کلید On/Off و روشن بودن ماشین لباسشویی اطمینان حاصل کنید. از فشار دادن کلید Start/Pause اطمینان حاصل کنید. از فعال نبودن عملکرد تاخیر در شروع شستشو اطمینان حاصل کنید.
آب نشت می‌کند.	<ul style="list-style-type: none"> شلنگ ورودی آب را کنترل کرده و محکم کنید. شلنگ تخلیه آب را کنترل کرده و در صورت لزوم از یک متخصص بخواهید آن را تعمیر کند.
صدای غیر عادی از دستگاه شنیده می‌شود و لرزش شدید دارد.	<ul style="list-style-type: none"> از باز کردن پیچ‌های مخصوص حمل دستگاه اطمینان حاصل کنید. از تنظیم صحیح پایه‌ها جهت تراز شدن لباسشویی اطمینان حاصل کنید. از نصب ماشین لباسشویی بر روی سطحی صاف و محکم مطمئن شوید. از نبودن سنجاق یا اشیاء فلزی در داخل دیگ لباسشویی اطمینان حاصل کنید.
نتیجه شستشورضایت‌بخش نیست.	<ul style="list-style-type: none"> برنامه شستشوی صحیح را انتخاب کنید. مقدار مواد شوینده لباس را طبق دستورالعمل ذکر شده بر روی بسته‌بندی آن در محفظه بریزید.

اشکال

راه حل

دکمه‌های ماشین لباسشویی کار نمی‌کنند.

- از فعال نبودن عملکرد قفل کودک مطمئن شوید.
- ابتدا دکمه Start/Pause و سپس دکمه مورد نظر را فشار دهید.

زمان واقعی برای شستشوی لباس‌ها در هر برنامه با زمان نشان داده شده بر روی نمایشگر همخوانی ندارد.

- از توزیع یکنواخت لباس‌ها در دیگ شستشو مطمئن شوید.
- از جریان ورودی و تخلیه کامل آب اطمینان حاصل کنید.

هنگام تخلیه آب، دیگ شستشو از آب پر می‌شود.

- حداکثر ارتفاع شلنگ تخلیه از سطح زمین نباید کمتر از ۶۵ سانتیمتر باشد.
- از فرو نرفتن شلنگ تخلیه در آب اطمینان حاصل کنید.

راه حل	توضیح	کد خطا
<ul style="list-style-type: none"> از باز بودن شیر آب مطمئن شوید. از کم نبودن فشار آب مطمئن شوید. از مسدود نبودن شلنگ ورودی اطمینان حاصل کنید 	<p>پر شدن آب دیگ شستشو بیش از حد معمول طول می کشد.</p>	E 1
<ul style="list-style-type: none"> از مسدود نبودن پمپ تخلیه مطمئن شوید. در صورت لزوم با تکنسین مربوطه تماس بگیرید. 	<p>تخلیه آب بیش از حد معمول طول می کشد.</p>	E 2
<ul style="list-style-type: none"> درب لباسشویی را دوباره محکم ببندید. از گیر نکردن لباس بین درب لباسشویی و لاستیک دور آن مطمئن شوید. در صورت لزوم با تکنسین مربوطه تماس بگیرید 	<p>قفل درب لباسشویی خراب شده است.</p>	E 3
<ul style="list-style-type: none"> اجازه دهید ماشین تا زمانی که آب به حد مجاز در برنامه تنظیم شده برسد، آن را به طور خودکار تخلیه کند. در صورت لزوم با تکنسین مربوطه تماس بگیرید. 	<p>آب بیش از حد مجاز پر شده است.</p>	E 4
<ul style="list-style-type: none"> با تکنسین مربوطه تماس بگیرید. 	<p>الکتروموتور خراب شده است.</p>	E 5
<ul style="list-style-type: none"> با تکنسین مربوطه تماس بگیرید. 	<p>هیتر کار نمی کند.</p>	E 6
<ul style="list-style-type: none"> با تکنسین مربوطه تماس بگیرید. 	<p>اشکالی در رابطه با سنسور دما به وجود آمده است.</p>	E 7
<ul style="list-style-type: none"> با تکنسین مربوطه تماس بگیرید. 	<p>اشکالی در ارتباط با فرمان های دستگاه پیش آمده است.</p>	E 9
<ul style="list-style-type: none"> کلید انتخاب برنامه شستشو را بر روی برنامه در حال اجرا تنظیم کنید. 	<p>برنامه شستشوی در حال اجرا با برنامه شستشوی انتخاب شده هماهنگی ندارد.</p>	E P

برچسب مراقبت لباس‌ها

حداکثر دمای اتوکشی 100°C		جنس مقاوم	
اتوکشی مجاز نیست.		پارچه های ظریف	
خشکشویی با هر حلالی مجاز است.	(A)	قابل شستشو در دمای 90°C	
خشکشویی فقط با پرکلرید، سوخت سبک، الکل خالص یا R113 مجاز است.	(P)	قابل شستشو در دمای 60°C	
خشکشویی فقط با سوخت هواپیما، الکل خالص یا R113 مجاز است.	(F)	قابل شستشو در دمای 40°C	
خشکشویی مجاز نیست.		قابل شستشو در دمای 30°C	
بر روی سطح صاف خشک شود.		شستشو با دست	
برای خشک کردن می‌توانید آویزان کنید.		فقط خشکشویی	
بر روی جوب لباسی خشک شود.		سفیدکننده با آب سرد مجاز است.	
از خشک کن با دمای معمولی استفاده شود.		استفاده از سفیدکننده مجاز نیست.	
از خشک کن با دمای پایین استفاده شود.		حداکثر دمای اتوکشی 200°C	
از خشک کن استفاده نشود.		حداکثر دمای اتوکشی 150°C	

هشدارهای ایمنی

- به منظور پیشگیری از برق گرفتگی، آتش‌سوزی و سایر خطرات، نکات زیر را به خاطر بسپارید:
- فقط از ولتاژ برق اشاره شده در این راهنما استفاده کنید. چنانچه اطلاعاتی در مورد ولتاژ برق منزل خود ندارید با مرکز برق منطقه خود تماس بگیرید.
- از آنجایی که حداکثر شدت جریان دستگاه هنگام استفاده از عملکرد شستشو با آب گرم 10 آمپر است، مطمئن شوید که سیستم برق (جریان، ولتاژ و سیم) خانه، شرایط لازم برای شارژ (بارگیری) لوازم الکتریکی را داشته باشد.
- از کابل برق دستگاه به خوبی محافظت نمایید. کابل برق نباید در مسیر عبور افراد یا سایر اشیاء قرار گرفته و موجب آسیب دیدن آن شود. به محل قرار گرفتن دوشاخه توجه ویژه‌ای داشته باشید.
- از یک پریز برق برای چند وسیله برقی استفاده نکرده و کابل رابط را به آن متصل نکنید. اضافه بار بیش از حد در سیم کشی منجر به آتش‌سوزی یا برق گرفتگی خواهد شد. با دست خیس دوشاخه را از پریز خارج نکنید.
- برای حفظ ایمنی، دوشاخه را به پریز برق سالم و ارت‌دار متصل کنید. با دقت پریز برق را کنترل کرده و از سالم بودن پریز و مجیز بودن آن به سیم اتصال زمین اطمینان حاصل نمایید.

■ حفاظت از محیط زیست

- ماشین لباسشویی از مواد قابل بازیافت تولید شده است. در صورت نیاز به دفع دستگاه، لطفاً مطابق با قوانین دفع ضایعات منطقه خود عمل نمایید. برای جلوگیری از اتصال دستگاه به برق، کابل برق آن را قطع کرده و برای جلوگیری از ورود حیوانات و کودکان به داخل لباسشویی درب آن را جدا کنید.
- مقدار ماده شوینده نباید از دستورالعمل قید شده توسط شرکت سازنده آن بیشتر باشد.
- در صورت لزوم فقط قبل از شستشوی لباس‌ها از مواد لکه‌بر یا سفیدکننده استفاده نمایید.
- با شستشوی لباس تا حداکثر ظرفیت مجاز (ظرفیت مجاز لباس به برنامه شستشوی انتخاب شده بستگی دارد) در مصرف آب و برق صرفه‌جویی نمایید.
- نحوه صحیح دفع ضایعات لباسشویی

علامت سمت راست نشان می‌دهد که این کالا نباید همراه با سایر زباله‌های خانگی دفع گردد. به منظور پیشگیری از آسیب احتمالی به محیط زیست و سلامتی انسان به علت دفع کنترل نشده زباله‌ها و برای کمک به استفاده مجدد و مداوم از منابع مواد، آن را باز یافت نمایید. برای باز گرداندن دستگاه مستعمل خود با نمایندگی مربوطه تماس گرفته و یا از سیستم‌های بازگشت و جمع‌آوری ضایعات استفاده کنید. آن‌ها برای بازیافت ایمن محصول از لحاظ زیست محیطی، می‌توانند دستگاه مستعمل شما را تحویل بگیرند.

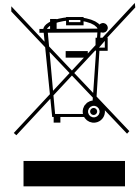

سری موتورهای یونیورسال			ظرفیت
۸ کیلوگرم	۷ کیلوگرم	۶ کیلوگرم	
TE84-AS/AW	TE72-AS/AW	TE62-AS/AW	مدل
۲۲۰-۲۴۰V~/۵۰Hz			ولتاژ
۲۰۵۰W	۲۰۰۰W	۱۹۵۰W	توان مجاز
۰/۰۵ - ۰/۸ MPa			فشار آب
۵۹۵×۵۲۰×۸۵۰ mm	۵۹۵×۴۹۵×۸۵۰ mm	۵۹۵×۴۷۰×۸۵۰ mm	ابعاد (طول×عرض×ارتفاع)

توجه 

- کلیه تصاویر استفاده شده در این راهنما نمای کلی از محصول بوده و ممکن است با محصول خریداری شده شما متفاوت باشد.

Parameter / Capacity	Universal Motor Series		
	6kg	7kg	8kg
Model	TE62-AS/AW	TE72-AS/AW	TE84-AS/AW
Voltage	220-240V~/50Hz		
Rated Power	1950W	2000W	2050W
Water Pressure	0.05-0.8MPa		
Outer Dimension (W*D*H)	595*470*850 mm	595*495*850 mm	595*520*850 mm

▲NOTE:

**All the pictures in the manual are used for schematic only.
It may be different from the machine you buy.**

























■ Protecting the environment

- The washer is manufactured by recyclable materials. If you decide to dispose of this washer, please observe the local waste disposal regulations. Cut off the power cord so that the washer cannot be connected to power. Remove the door so that small animals and children cannot get trapped inside the washer.
- Do not exceed the detergent quantities recommended in the detergent manufactures' instruction.
- Use stain removal products and bleaches before the wash cycle only when strictly necessary.
- Save water and electricity by only washing full loads (the exact amount depends upon the program used).
- Correct Disposal of this Product



This marking indicates that this product should not be disposed with other household wastes throughout the EU. To prevent possible harm to the environment or human health from uncontrolled waste disposal, recycle it responsibly to promote the sustainable reuse of material resources. To return your used device, please use the return and collection systems or contact the retailer where the product was purchased. They can take this product for environmental safe recycling.

■ Fabric Care Lable

	Resistant material		Can be ironed at 100°C max
	Delicate fabric		Do not iron
	Item may be washed at 90°C		Can be dry cleaned using any solvent
	Item may be washed at 60°C		Dry clean with perchloride, lighter fuel, pure alcohol or R113 only
	Item may be washed at 40°C		Dry clean with aviation fuel, pure alcohol or R113 only
	Item may be washed at 30°C		Do not dry clean
	Item may be hand washed		Dry flat
	Dry clean only		Can be hung to dry
	Can be bleached in cold water		Dry on clothes hanger
	Do not bleach		Tumble dry, normal heat
	Can be ironed at 200°C max		Tumble dry, reduced heat
	Can be ironed at 150°C max		Do not tumble dry

■ Electrical Warning

To avoid fire, electrical shock and other accidents, please remember the following reminding:

- Only the voltage indicated in power label can be used. If you are not clear of the voltage at home, please contact the local power bureau.
- When you are using the heating function, the maximum current through the washing machine will reach 10A. Therefore, please make sure the power supply units (current, voltage and cable) can meet the normal load requirements for the machine.
- Protect the power cord properly. Power cord shall be fixed well so that it will not trip the people or other things and be damaged. Special attention shall be paid to the plug location.
- Do not make the wall-mounted socket overloaded or cable extended. Over loading of the wiring may cause fire or electrical shock. Do not pull out power plug with wet hand.
- To ensure your safety, power plug shall be inserted into an earthed socket. Carefully check and ensure that your socket is properly and reliably earthed.

DISPLAY	MEANS	SOLUTIONS
E 1	The washer fills over time	Check if the tap is opened. Check if the water pressure is too low. Check if the inlet hose is blocked.
E 2	Water drainage over time	Check if the drain pump is blocked. Contact a technician if necessary.
E 3	Door lock is breakdown	Close the door well again. Check if the clothes is caught between the door and seal. Contact a technician if necessary.
E 4	Water is overflowed	Let the machine drain out water automatically until the water level is suitable for wash procedure. Contact a technician if necessary.
E 5	The electrical motor is breakdown	Please contact a technician.
E 6	The heater does not work	Please contact a technician.
E 7	There is a temperature sensor fault	Please contact a technician.
E 9	communication failures	Please contact a technician.
EP	The procedure running is not corresponded to the cycle that the knob points.	Turn the cycle selector to the cycle corresponded to the procedure working on.

TROUBLES

SOLUTIONS

There is some remaining water in the machine



This is normal and is the result of water tests performed at the factory

The washer does not run



Check if the power plug is inserted well.
Check if the tap is opened.
Check if the button "Power" is pressed.
Check if the button "Start/Pause" is pressed.
Check if the delay feature is activated.

Water leakage



Check and fasten inlet hose.
Clean up drain hose and ask a specialized person to repair it when necessary.

Abnormal noise and great vibration



Check if the transit bolts has been removed.
Check if the adjustable legs are adjusted level.
Check if the washer is installed on the solid and level floor.
Check if there are any barrettes or metal articles inside.

Washing efficiency is not satisfied



Select a proper procedure.
Add the proper detergent quantity according to the instructions in detergent package.

The machine take no answer after press buttons



Check if the "Child-lock" feature has been activate.
Press button "Start/Pause" first then press other buttons.

Actually running time of procedures is not corresponded to the display time



Check if clothes in the drum is dispersive enough.
Check if the water is drain out or inflow well.

The washer fills while draining



Check if the max height of the drain hose is lower than 65cm
Check if the drain hose is immersed.

■ Clean Inlet valve filter

The inlet filter shall be cleaned if there is not any or insufficient water in when the tap is opened.

1. Lower the water pressure:
 - a. Close the tap.
 - b. Select any procedure except “Spin” procedure.
 - c. Press the button “Start/Pause” and keep the procedure running for about 40 seconds.
 - d. Pull out the power plug.
2. Remove the inlet hose from the tap.
3. Use water to wash the filter.
4. Reconnect the inlet hose.

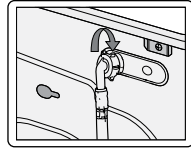
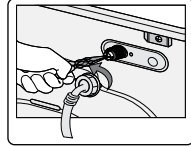

■ Clean detergent drawer

1. Press down the part ① inside the drawer and take out the detergent drawer.
2. Lift the clip up and take out softener cover and wash all grooves with water.
3. Restore the softener cover and push the drawer into position.

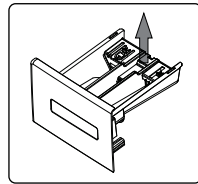
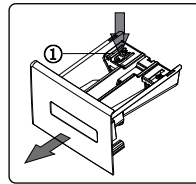

■ Dispose an easily get frozen washer

If the washer is exposed to temperature below 0°C, certain precaution should be taken.

1. turn off the tap.
2. Unscrew the inlet hose.
3. Unhook the drain hose from the rear support and position the end of this hose and that of the inlet hose in a bowl. Run the spin programme.
4. Disconnect the washer.
5. Screw the inlet hose and reposition the drain hose.

⚠ NOTE

1. When the washing machine is reused, make sure the ambient temperature is above 0°C.
2. If your washing machine is located in the room where it can get frozen easily, please drain the remaining water inside drain hose and inlet hose thoroughly.
3. Please contact a technician if your washer is frozen.

NOTE

The “standard cotton 60°C/40°C with max speed” programme are the standard washing programs, and they are suitable to clean normally soiled cotton laundry and that they are the most efficient programmes in terms of combined energy and water consumptions for washing that type of cotton laundry, that the actual water temperature may differ from the declared cycle temperature.

Maintenance

Proper maintenance on the washing machine can extend its work life.

WARNING

Before your maintenance starts, please do pull out the power plug or disconnect power and close the tap.

■ Clean internal drum

The rusts left inside the drum by the metal articles shall be removed immediately with chlorine-free detergents. Never use steel wool.

■ Clean surface

1. If there is any water overflow, use the dry cloth to wipe it off immediately. No sharp items are allowed to strike the washer.
2. The surface can be cleaned with diluted non-abrasive neutral detergents when necessary.

■ Clean the drain pump

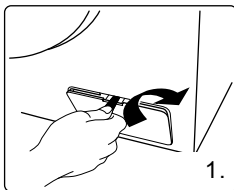

Open the filter cover with tools such as coins according to the direction of the graphic;

Unscrew the filter and pay attention to the remaining water, taking out any foreign material from the drain pump filter;

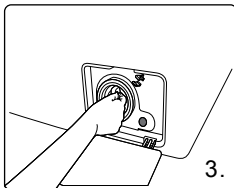
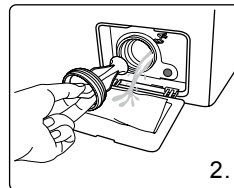

Reinstall the filter.

■ Features

1. **Power-off memory:** In case of power failure during the cycle, the settings will be saved, and operation will resume when the power is restored.
2. **Child lock:** Press the “Temperature” and “Spin” button simultaneously for 3 seconds can activate or cancel the “Child lock” feature to avoid mis-operations. When the feature is activated, all buttons cannot be set until the operation is over or it is canceled.
3. **Sound off:** Press the “Spin” and “Time Delay” button simultaneously for 3 seconds can activate or cancel the “Sound off” feature. When the feature is activated, the sound of knob operation and all the button action will disappear.
4. **Unbalance protection:** When the machine is ready to spin, The washer may take a few time to balance clothes due to great unbalance. If clothes is still unbalance in the drum after that, the spinning speed can be slow down to avoid great vibration. If clothes in drum is too less, the machine may not to spin due to the unbalance protection, then you should add more clothes in the machine to make it to spin.
5. **Reload:** If you want to add clothes in the washer during the procedure, press the “Start/Pause” button for 3s, when you sound two beeps, it means the reload feature has been activated. Please wait for the indicator ‘’ disappears then open the door. Press the “Start/Pause” button to resume the procedure after reload.

■ Table of Washing Procedures





Parameter Procedure	Max Load(kg)			Temp. Range (°C; - = cold)	Speed Range (r/min; 0=no spin)
	6kg	7kg	8kg		
Super Quick	1.5	2	2.5	--~30	0~1000
Intensive	6	7	8	--~60	0~Max
Spin	6	7	8	--	0~Max
Rinse+Spin	6	7	8	--	0~Max
Drum Clean	0	0	0	60/Max	800
Allergy Care	3	3.5	4	--~60	0~1000/1200
Bedding	4	5	6	--~60	0~1000/1200
Sport/Fitness	2	2.5	3	--~40	0~800
Cotton	6	7	8	--~Max	0~Max
+Prewash	4	4.5	5	--~Max	0~Max
Dark Colour	3	3.5	4	--~40	0~1000
Mix	3	3.5	4	--~40	0~1000
Wool	1.5	2	2.5	--~40	0~600
Shirt	2	2.5	3	--~60	0~1000
Synthetics	3	3.5	4	--~60	0~800
Silk/Delicate	3	3.5	4	--~40	0~800

- **Drum Clean:** This cycle is specially set in this machine to clean the drum and tube. It applies 60/90°C high temperature sterilization to make the drum and tube more green. When proper amount of chlorine bleaching agent is put in, the barrel cleaning effect will be better. When you run this program, we suggest not to put any clothes, you can use this procedure regularly according to the need.
- **Allergy Care:** The procedure can quite make clothes rinse to more clean, avoid the laundry detergent for skin allergy.
- **Bedding:** You can select this procedure to wash clothes that is heavy. It is recommended to wash jeans, bedding etc.
- **Sport/Fitness:** The procedure is quite suitable for sports clothes.
- **Cotton:** You can select this procedure to wash the daily washable clothes. It is recommended to wash the hard-wearing fabrics, heat-resistant fabrics made of cotton or linen.
- **Prewash:** The Prewash function can get an extra wash before main wash. When you choose this cycle, detergent for prewash is recommended to be put into the detergent drawer ("compartment I", as shown in page 8) .
- **Dark Colour:** You can select this procedure to wash the dark-coloured fabrics made of cotton and dark easy-care fabrics.
- **Mix:** You can select this procedure to wash clothes that are different kinds, except for colors. Dark clothes should not be washed with clothes that are light especially.
- **Wool:** You can select this procedure to wash the wool textiles labeled with "Machine Wash". Please select the proper washing temperature according to the label on the articles to be washed.
- **Synthetics:** You can select this procedure to wash the quite delicate clothes. It is recommended to wash fabrics made of silk, satin, synthetic fibers or blend.
- **Shirt:** You can select this procedure to wash shirts made of cotton, linen, synthetic fibers or blended fabrics.
- **Silk/Delicate:** This procedure is suitable for delicate garments made of synthetic fibres, mixed fibres, rayon and easy care cottons. Also suitable for machine-washable silks.

■ Function

- **Temperature Button:** Use this button to select water temperature. Available selections (from cold to max °C) vary for each cycle. The targeted setting will blink on the screen during the selection process.
- **Spin Button:** Use the button to select a spin speed. Available selections (from 0 to max rpm) vary for each cycle. The targeted setting will blink on the screen during the selection process.
- **Time Delay Button:** Press the button repeatedly to cycle through the available delayed start options (from 3 to 24 hours in one hour increments).
- **Start/Pause Button:** Press the button once to start a cycle. Press the button a second time will pause the operating cycle. During a pause, setting and options can be modified and selected again if it is permit. Pressing the button again will resume the active cycle.
- **Power Button:** Press once to turn the washing machine on, press again to turn the washing machine off. If the washing machine power is left on for longer than 10 minutes without any buttons being touched, the power automatically turns off.

■ Indicators

-  :When the indicator appears, it means the “Time Delay” function has been selected.
-  :When the indicator appears, it means the “Sound Off” function has been selected.
-  :When the indicator appears, it means the “Child Lock” function has been selected.
-  :The indicator will keep on when the door is locked normally, otherwise, it can not appear.

■ Programe

- **Spuer Quick:** This procedure is suitable for washing few and not very dirty clothes quickly.
- **Intensive:** You can select this procedure wash the tough clothes, that need much more strength.
- **Spin:** This cycle is use to extract water from clothes.
- **Rinse+Spin:** This cycle is use to clean remaining detergent in clothes and extract water from clothes.

Sort clothes

Please read this recommendation carefully to avoid the troubles of washing machine and damages of clothes.

1. Do not put clothes over load the rated capacity.
2. Sort the laundry by colour and by care label. Most garments have a textile care label in the collar or side seam.
3. Make sure all the pockets are empty, Foreign objects (e.g. nails, coins, paper clips, etc.) can cause damage to garments and components in the machine.
4. Close any zips, fasten hooks etc. before washing.
5. For clothes to be washed, they should be sorted according to color. Dark clothes should not be washed with light clothes especially.
6. Badly soiled areas, stains etc. should be pre-treated with liquid detergent, stain removers etc.
7. Turn over the clothes which pill easily and is with woolen surface before putting them into the machine.

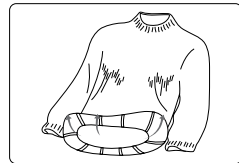
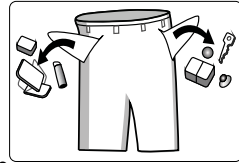

NOTE: Make sure that no clothes is caught between the door and the seal.

Put detergent

1. Pull out the detergent drawer.
2. Add detergent for prewash into compartment I
3. Add detergent for main wash into compartment II
4. Add fabric softener into compartment.
5. Please choose suitable type of detergent for the various washing temperature to get the best washing effect with less water and energy consumption.

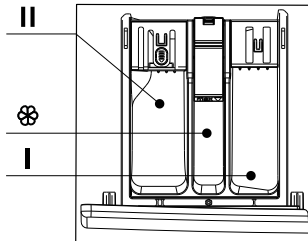

View of control panel

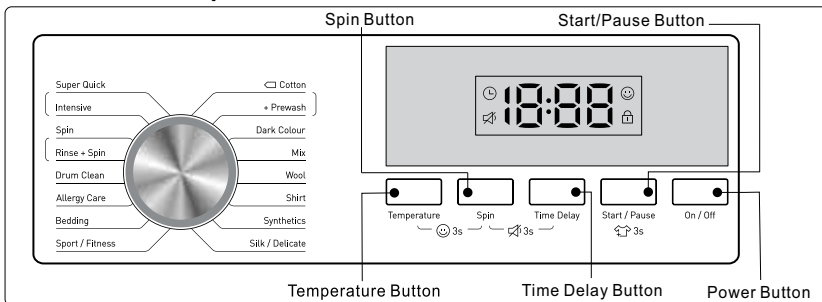

■ Connect the power

- As the maximum current through the unit is 10A when you are using its heating function, please make sure the power supply system (current, power voltage and wire) at your home can meet the normal loading requirements of the electrical appliances.
- Please connect the power to a socket which is correctly installed and properly earthed.
- Make sure the power voltage at your plate is same to that in the machine's rated voltage.
- Power plug must match the socket.
- Do not use multi-purpose plug or socket as extension cord.
- Do not connect and pull out plug with wet hands.
- When pulling out the plug, hold the plug tightly and then pull it out. Do not pull power cord forcibly.
- If power cord is damaged or has any sign of being broken, special power cord must be selected or purchased from its manufacturer or service center for replacement.

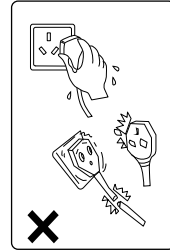

WARNING

1. This machine must be earthed properly. If there is any short circuit, earthing can reduce the danger of electrical shock.
2. Washing machine shall be operated in a circuit separate from other electrical appliances. Otherwise, power protector may be tripped or fuse may be burned out.

Operate Washing Machine

NOTE

Ensure your machine is installed properly before use.

Before washing clothes for the first time, you must run a complete cycle without clothes. To do this:

1. Connect power source and water.
2. Put a little detergent (about 10g) into the drawer and close it.
3. Press the On/Off button.
4. Turn the knob to the "Cotton".
5. Press the Start/Pause button.

This will remove any water from the manufacturer's test run remaining in the machine.

■ Connect the inlet hose

1. Connect the inlet hose to tap and fasten it anticlockwise.

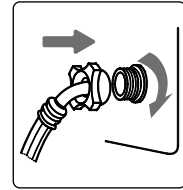
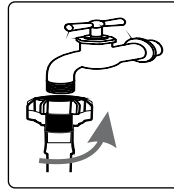

2. Connect the other end of the inlet hose to the inlet valve at the backside of the washing machine and fasten the hose tightly clockwise. when there is a inlet at the back of the machine, it must be connected to a cold water supply. If there are two inlet valve, one is connected to a cold water supply and the other is connected to a hot water supply. Follow the indication of the picture below to complete the connection.

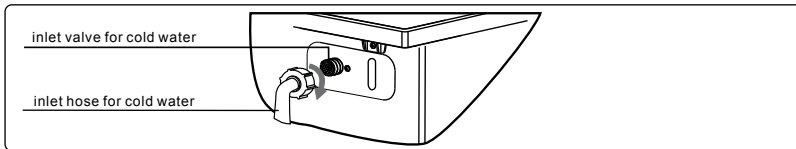

⚠ NOTE

- If there is any leakage with hose after the connection, then repeat the steps to connect inlet hose.
- Do not bend the hose.
- Check for inlet hose connection carefully before using the washer each time.

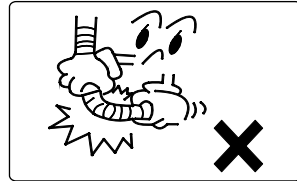

■ Connect the drain hose

- The drain hose shall be placed at a height of 65-100cm above the floor, otherwise, it can cause poor drainage
- You can use the supplied drain hose support bracket to loop the drain hose down into the wall, standpipe or laundry tub.
- Take care to ensure all hose connections are tight.

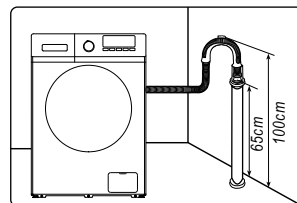
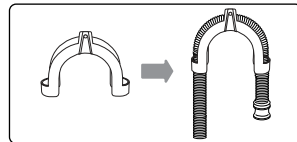

⚠ NOTE

- The end of the drain hose cannot be immersed in water for the washer to work properly.

■ Remove transit bolts

Before using this washing machine, transit bolts must be removed from the backside of this machine. Please take the following steps to remove the bolts:

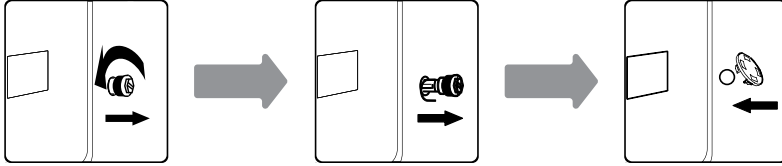

1. Loosen the four transit bolts with a spanner

2. Take each bolt head and pull it through the wide part of the hole. Repeat for each bolt.

3. Fill the holes with the supplied plastic covers.

Keep the transit bolts properly for further use.

■ Level the washing machine

Install or place the washing machine under the environmental temperature of not less than 0°C but not outdoors, for it may damage the programming controller.

1. Check whether the foot is under factory state; if not, restore the foot to factory state: ensure the rubber gasket close to the bottom of the drum body and the lock nut close to the rubber gasket.
2. Hold the diagonal angles of the top cover of the washing machine with two hands, and then press straightly downward and shake, to check if the supporting feet are close to the ground.
3. Level the washing machine only by left- or right- rotating it to proper position, until the machine stop shaking and stay close to the ground.

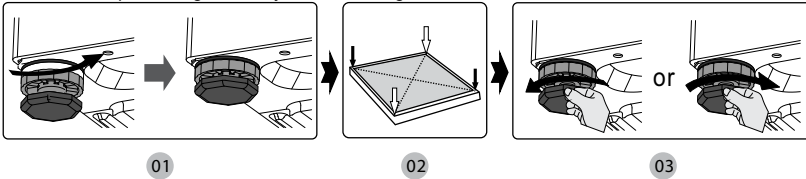

- 01 Check whether the supporting feet are under factory state; if not, restore it to factory state.
- 02 Check whether the washing machine shakes.
- 03 Left- or right- rotate the machine to proper position, until the machine stop shaking and stay close to the ground.

CAUTION

1. The machine must be perfectly leveled and stabilized when the four supporting feet are close to the ground. Lower the feet as much as possible on the basis that the machine is leveled.
2. Improper leveling adjustment may cause loud noise, machine vibrating, machine displacement and other abnormal phenomena.
3. Air-vent is designed on the bottom of the machine (prevent blockage). Install the washing machine on solid, smooth and skid-proof ground. Do not place the washing machine on soft blanket or wooden floor, or various desktops and stands, in case of unnecessary injury.

NOTE

We recommend that your new washer should be installed by a qualified appliance technician. If you feel that you have the skills to install the washer, please read the installation instructions carefully before installing.



■ Tools needed

You may need to have the following tools to help you in the installation of your washer:

- Scissors
- Pliers
- Gloves
- Spanner
- Standard Screwdriver

■ Unpacking the washing machine

Unpacking your washing machine and check if there is any damage during the transportation. Also make sure that all the items (as shown below) in the attached bag are received. If there is any damage to the washing machine during the transportation, or any item is missing or damaged, please contact the local dealer immediately.

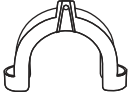
Cold Inlet Hose (Connect to Cold water supply)	Hole Cover (4EA) (Used to plug transit bolt holes)	Drain Hose Support Bracket (Used to loop the end of drain hose)
		

■ Select the location

Before installing the washer, the location characterized as follows shall be selected:

- Rigid, dry, and level surface (if not level, please make it level with reference to the following figure 'Adjustable Leg').
- Avoid direct sun light.
- Sufficient ventilation.
- The ambient temperature shall be between 0-40°C.
- The ambient humidity shall be below 95% (When the temperature is 25°C).
- Keep far away from the heat resources such as coal or gas. Make sure that the washer will not stand on power cord. Do not install the washer on the carpet floor.

- The washing machine with single inlet valve only can be connected to the cold water supply. The washing machine with double inlet valves can be connected to the hot water and cold water supply.

SAVE THESE INSTRUCTIONS

THE MACHINE IS HOUSEHOLD USE ONLY

Overview of Washing Machine

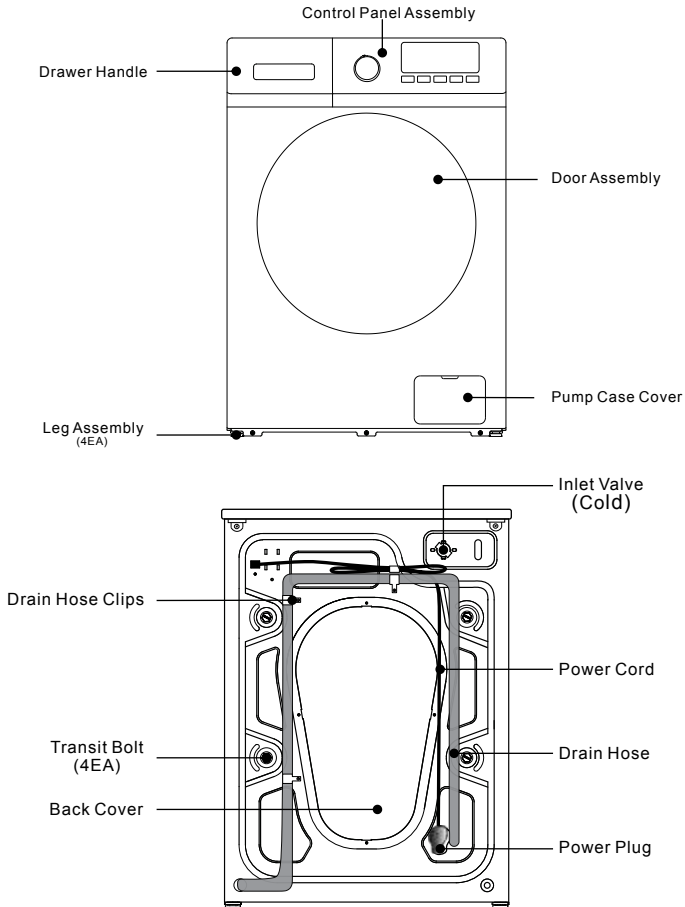

- Pets and kids may climb into the machine. Check the machine before every operation.
- This reduced physical, sensory or mental capabilities, or lack of experience and knowledge, unless they have been given supervision or instruction concerning use of the appliance by a person responsible for their safety. Children should be supervised to ensure that they do not play with the appliance (This warning is not for EUROPEAN market).
- This appliance can be used by children aged from 8 years and above and persons with reduced physical, sensory or mental capabilities or lack of experience and knowledge if they have been given supervision or instruction concerning use of the appliance in a safe way and understand the hazards involved. Children shall not play with the appliance. Cleaning and user maintenance shall not be made by children without supervision. (This warning is for EUROPEAN market)
- Do not lean against the door of the washer.
- Carpet does not obstruct the opening for washing machine with ventilation openings in the base.
- Children of less than 3 years should be kept away unless continuously supervised.

Important Hints

- This washing machine is for indoor use only.
- Make sure that all pockets are empty. Sharp and rigid items such as coin, brooch, nail, screw or stone etc. may cause serious damage to the washer.
- Please remember to disconnect water and power supply immediately after the clothes are washed.
- The washing machine shall not be installed in a bathroom or very wet rooms as well as in the rooms with explosive or caustic gases.
- Before washing the clothes for the first time, the washing machine shall be operated in one round of the whole procedure without the clothes inside.
- Do not repair or replace any part of the washer unless you have been specifically recommended in the user-repair instructions and you have the knowledge and skills to make it.
- It is forbidden to wash carpets and bras inset with steel wire.
- Never refill water by hand during washing.
- After the program is completed, please wait for two minutes to open the door.
- When handling the machine, the accumulated water shall be drained out of the machine first. Handle the machine carefully. Never hold each protruded part on the machine while lifting. Machine door can not be used as the handle during the conveyance.

WARNING

To reduce the risk of fire, electric shock, or injury to persons when using your appliance, follow basic precautions, including the following

- If the power cord is damaged, it must be replaced by the manufacturer, service agent or similarly qualified persons in order to avoid the hazard.
- Take care that power voltage and frequency shall be identical to those of washing machine.
- To ensure your safety, power cord plug must be inserted into an earthed socket. Check carefully and make sure that your socket is proper and earthed reliably.
- Do not use any socket with rated current less than that of washing machine.
- Do not operate your washer when parts are missed or broken.
- Never pull out power plug with wet hands.
- Replace immediately worn power cord, loose plugs/power sockets.
- Unplug your washer before cleaning or making any repair.
- The new hose-sets supplied with the washer are to be used and that old hose-sets should not be reused.
- Please check whether the water inside the drum has been drained before opening the door. Please do not open the door if there is any water visible.
- Glass door may be very hot during the operation. Keep kids and pets far away from the washer during the operation.
- Make sure that the water and electrical device must be connected by a qualified technician in accordance with the manufacturer's instruction and local safety regulations.
- Before operating this machine, all packages and transit bolts must be removed. Otherwise, the washing machine may be seriously damaged while washing the clothes.
- Flammable and explosive or toxic solvents are forbidden. Gasoline and alcohol etc. shall not be used as detergents. Please only select the detergents suitable for machine washing.
- Be careful of scald while the washer draining hot washing water.
- Never unplug your washer by pulling on the supply cord. Always grasp the plug firmly and pull straight out from the outlet.
- If your old appliance is not being used anymore, we recommend that you remove the door and cut off the supply cord.
- Packing materials may be dangerous to the kids. Please keep all packing materials (plastic bags, foams etc) far away from the kids.
- Do not climb up and sit on top cover of the machine.

Safety Precaution.....	1
Important Hints.....	2
Overview of Washing Machine.....	3
Install Washing Machine.....	4
Operate Washing Machine.....	7
Maintenance.....	12
Troubleshooting.....	14
Appendix.....	16
Products Specification.....	18

PRODUCT REGISTRATION

Thank you for purchasing our X.VISION product. This easy-to-use manual will guide you in getting the best use of your washer. Inside you will find many helpful hints on how to use and maintain your washing machine properly. You'll find many answers to common problems in the chart of troubleshooting tips. Remember to record the model and serial numbers. They are on the back of the unit.

Model number

Serial number

Date of purchase



مرکز خدمات پس از فروش

تلفن: ۸۲۲۶۶-۰۲۱ داخلی ۱

service@iominds.com

رضایت مشتری

تلفن: ۸۲۲۶۶-۰۲۱ داخلی ۲

rezayat@maadiran.com

صندوق پستی

۱۹۹۴۸-۳۴۵۷۱

sanaye@maadiran.com

دفتر مرکزی (فروش):

تهران، میدان ونک، خیابان شهید خدای (بیژن سابق)، خیابان آفتاب، پلاک ۳

تلفن: ۸۲۲۶۶-۰۲۱ فاکس: ۳۱-۰۲۱-۸۸۶۲۳۷۳۰

www.maadiran.com

www.xvision.ir

maadiran.com
xvision.ir

مادیران
نماد اطمینان



12020502022090