

X·VISION

دفترچه راهنمای تلویزیون

32XS510

لطفاً این دفترچه را قبل از استفاده از دستگاه با دقت مطالعه فرمایید.

گروه مادیران از سال ۱۳۴۳ فعالیت خود را آغاز کرده و اکنون با بیش از نیم قرن تجربه ی فعالیت در تولید، توزیع و خدمات پس از فروش در صنایع الکترونیک، ماشینهای اداری، رایانه و لوازم خانگی دارای نمایندگی رسمی و انحصاری از برندهای LG، ACER، OLIVETTI، SHARP، EPSON، AOC، TCL و SEIKO PRECISION میباشد. همکاری مداوم با رهبران تکنولوژی جهان و انتقال دانش فنی، امکان تولید محصولات متنوع و به روز، تحت بالاترین استانداردهای دنیا را در کارخانجات مادیران میسر ساخته است.

تاسیسات تولیدی مادیران شامل کارخانجات زیر است:

- کارخانجات الکترونیک و پلاستیک با مساحت ۴۲،۵۰۰ مترمربع در زمینی به وسعت ۷۳،۰۰۰ مترمربع که در شهر صنعتی هشتگرد واقع شده و به تولید انواع نمایشگر، تلویزیون و قطعات پلاستیکی مشغول می باشد.
- کارخانه لوازم خانگی با مساحت ۴۵،۰۰۰ متر مربع در زمینی به وسعت ۹۲،۰۰۰ متر مربع که در منطقه ویژه اقتصادی پیام واقع شده و به تولید انواع ماشین لباسشویی، یخچال و فریزر و کولر گازی مشغول می باشد.

محصولات و برندهایی که در کارخانجات مادیران تولید می شود به شرح زیر است:

برند	محصولات
X.VISION	تلویزیون - ماشین لباسشویی - یخچال و فریزر - مانیتور - گیرنده دیجیتال
TCL	تلویزیون - ماشین لباسشویی - یخچال و فریزر - کولر گازی
SHARP	تلویزیون
LG	مانیتور
AOC	مانیتور
EPSON	چاپگر
XELLE	پارچ تصفیه آب
ACER	(All in One) کامپیوتر بدون کیس

مادیران با بیش از نیم قرن تجربه در ارائه خدمات پس از فروش محصولات الکترونیکی و لوازم خانگی توانسته است گستردهترین شبکه خدمات پس از فروش را در ایران ارائه نماید. بیش از ۳۳۰ متخصص مجرب و مهندس، ۸ شعبه ویژه استانی و بیش از ۸۰۰ نماینده خدمات پس از فروش در سراسر ایران شرایطی را فراهم آورده است تا مشتریان از دریافت خدمات سریع و حرفه‌ای، مطمئن و آسوده‌خاطر باشند. مادیران پاسخگوی نیاز مشتریان در خصوص رفع مشکلات دستگاه، به صورت تلفنی در هر ساعتی از شبانه‌روز و در تمام طول هفته (حتی ایام تعطیل) می‌باشد. مشتریان محترم برای استفاده از این سرویس میتوانند با شماره تلفن ۰۲۱ - ۸۲۲۶۶ تماس حاصل فرمایند.

	صفحه	
۱-۱ ملاحظات ایمنی	۳	۱- قبل از استفاده از محصول
۱-۲ ویژگی های محصول	۸	
۱-۳ مشخصات محصول	۹	
۱-۴ عملکردهای دستگاه کنترل از راه دور	۱۰	
۱-۵ ورودی‌ها و خروجی‌ها	۱۱	
۱-۶ نحوه عملکرد کلید پشت دستگاه	۱۲	
۱-۷ کیفیت صدا و تصویر	۱۳	
۲- اتصالات		
۲-۱ ورودی RF	۱۴	
۲-۲ اتصال دستگاه از طریق کابل RF	۱۵	
۲-۳ اتصال دستگاه از طریق کابل AV	۱۵	
۲-۴ اتصال دستگاه از طریق کابل HDMI	۱۶	
۲-۵ خروجی SPDIF	۱۶	
۲-۶ اتصال دستگاه از طریق کابل Component	۱۷	
۲-۷ روشن و خاموش کردن دستگاه	۱۸	
۳- تنظیمات اولیه		
۳-۱ انتخاب زبان منوها	۱۹	
۳-۲ انتخاب کشور	۱۹	
۳-۳ محیط	۱۹	
۳-۴ انتخاب زبان زیرنویس و زبان صوتی پیش فرض	۱۹	
۳-۵ تنظیمات جستجوی کانال	۱۹	
۴- تنظیمات منبع		
۲۰		
۵- تنظیمات تصویر		
۵-۱ حالت تصویر	۲۱	
۵-۲ دمای رنگ	۲۱	
۵-۳ کاهش نویز	۲۱	
۵-۴ نسبت تصویر	۲۱	
۵-۵ نور پس زمینه	۲۱	
۶- تنظیمات صدا		
۶-۱ حالت صدا	۲۲	
۶-۲ توازن	۲۲	
۶-۳ صدای فراگیر	۲۲	
۶-۴ حجم صدای خودکار	۲۲	
۶-۵ خروجی صوتی دیجیتال	۲۲	
۶-۶ توضیحات صوتی	۲۲	

	صفحه	
۷-۱ ویرایش کانال	۲۳	۷- تنظیمات کانال
۷-۲ کشور	۲۳	
۷-۳ جستجوی خودکار	۲۳	
۷-۴ تنظیمات DTV	۲۳	
۷-۵ جستجوی دستی ATV	۲۴	
۷-۶ جستجوی دستی DTV	۲۴	
۸-۱ منوی زبان	۲۶	۸- کاربردها
۸-۲ زبان تله تکست	۲۶	
۸-۳ تنظیمات کامپیوتر	۲۶	
۸-۴ قفل سیستم	۲۶	
۸-۵ خاموش شدن خودکار	۲۶	
۹-۱ زمان نمایش منو	۲۷	۹- سایر تنظیمات
۹-۲ صفحه آبی	۲۷	
۹-۳ ساعت خواب	۲۷	
۹-۴ محل	۲۷	
۹-۵ راه اندازی سریع	۲۷	
۹-۶ تنظیم مجدد تلویزیون	۲۷	
	۲۹	۱۰- منوی کامپیوتر
۱۱-۱ راه اندازی حافظه جانبی	۳۰	۱۱- تنظیمات USB
۱۱-۲ امکانات USB	۳۰	
رفع اشکال	۳۱	پشتیبانی
تماس با ما	۳۵	

◀ جهت کسب اطلاعات در مورد ایمنی محصول، نحوه نصب، لوازم جانبی، پیکربندی اولیه و مشخصات فنی محصول این کتابچه راهنمای کاربر را مطالعه فرمایید.

۱-۱ ملاحظات ایمنی ⚠

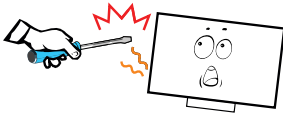

به علت وجود خطر برق‌گرفتگی از باز کردن بدنه دستگاه خودداری کنید. هرگز شخصاً اقدام به تعمیر دستگاه نکنید، چراکه باز کردن بدنه، شما را در معرض برق‌گرفتگی و سایر خطرات قرار می‌دهد. سرویس و تعمیر دستگاه را به پرسنل مجرب خدمات واگذار نمایید.

- ۱- در صورت بروز مشکلات زیر، بلافاصله تلویزیون را خاموش کرده و دوشاخه را از پریز برق خارج کنید. سپس از پرسنل مجرب خدمات بخواهید تا دستگاه شما را کنترل نمایند.
 - ◀ کابل برق آسیب دیده باشد.
 - ◀ تلویزیون در اثر سقوط، ضربه و یا افتادن چیزی بر روی آن آسیب دیده باشد.
 - ◀ از طریق منافذ تهویه، مایعات به داخل دستگاه نفوذ کرده و یا شیء خارجی داخل آن افتاده باشد.

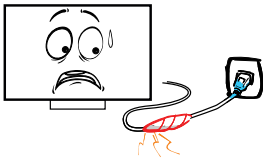

- ۲- جهت جلوگیری از برق‌گرفتگی یا آتش‌سوزی، تلویزیون را در معرض باران یا رطوبت قرار ندهید.
 - ◀ از ریختن یا پاشیده شدن مایعات به داخل دستگاه و یا قرار دادن ظروف محتوی آب مانند گلدان بر روی آن خودداری کنید.



- ۳- بدنه دستگاه در اثر استفاده از آن گرم می‌شود که دلیل بر خراب بودن و درست کار نکردن آن نمی‌باشد.
 - در صورت مشاهده دود، شنیدن صدا یا استشمام بوی غیرعادی از دستگاه:
 - ◀ بلافاصله تلویزیون را خاموش کنید.
 - ◀ دوشاخه را از پریز برق خارج نمایید.
 - ◀ با نمایندگی سرویس و خدمات پس از فروش تماس حاصل نمایید. هرگز شخصاً اقدام به تعمیر دستگاه نکنید چرا که خطرات جدی شما را تهدید می‌کند.

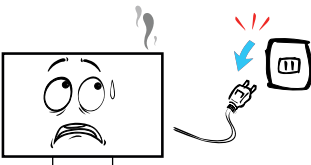

- ۴- از انداختن هرگونه شیء خارجی از طریق شکاف‌های بدنه خودداری کنید چرا که ممکن است با قسمت‌های دارای ولتاژ بالا برخورد کرده و منجر به برق‌گرفتگی یا آتش‌سوزی شود. هرگز اجازه ندهید کودکان از تلویزیون یا میز تلویزیون بالا بروند یا با آن بازی کنند. هرگز تلویزیون را بر روی اثاثیه‌ای قرار ندهید که بتواند مانند پله مورد استفاده قرار گیرد. استفاده از این دستگاه برای کودکان زیر ۳ سال مناسب نمی‌باشد.

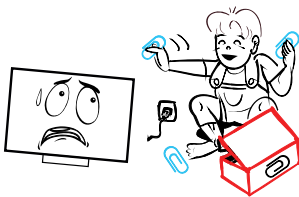

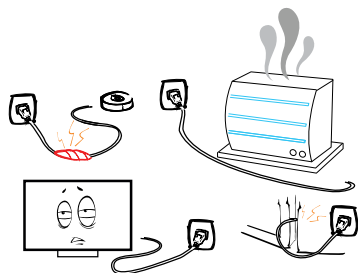

۵- از یک پریز برق برای چند دستگاه برقی استفاده نکنید. استفاده از سیم رابط یا آداپتور خارج از ظرفیت پریز برق ممکن است موجب آتش‌سوزی یا برق‌گرفتگی شود. کابل برق باید در محل رفت و آمد عموم نبوده و یا جسمی در مقابل یا بر روی آن قرار نگرفته باشد به خصوص به انتهای کابل متصل به دوشاخه و آداپتورها کاملاً توجه نمایید. از آنجایی که دوشاخه کابل برای قطع جریان برق دستگاه می‌باشد، باید دسترسی به آن آسان بوده و مانعی بر سر راه آن وجود نداشته باشد. دقت داشته باشید که دوشاخه کاملاً در پریز قرار گرفته باشد. هنگام خارج کردن کابل از پریز برق، حتماً سرپلاستیکی دوشاخه آن را بگیرید و از کشیدن کابل خودداری نمایید. هرگز با دست مرطوب به دوشاخه یا کابل دست نزنید.

۶- از خراشیدن یا وارد آوردن فشار به قاب جلویی و یا قرار دادن اشیاء بر روی دستگاه خودداری نمایید. در غیر اینصورت ممکن است به صفحه تلویزیون آسیب رسیده یا تصویر موجدار شود.



۷- جهت جلوگیری از آتش‌سوزی، از قرار دادن شمع بر روی تلویزیون خودداری کنید. دمای مناسب کار دستگاه از ۵ درجه سانتی‌گراد تا ۳۵ درجه می‌باشد. رطوبت مناسب کار دستگاه از ۲۰ درصد تا ۸۰ درصد می‌باشد. تلویزیون را در محیط‌های پر از گرد و خاک قرار ندهید.

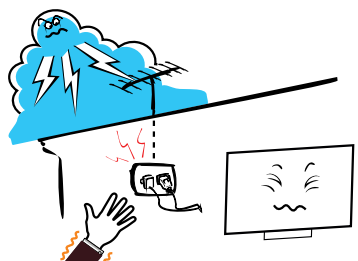

۸- از نصب آنتن در مجاورت خطوط برق فشار قوی، رعد و برق یا جریان‌های الکتریکی خودداری نمایید. هنگام نصب آنتن هوایی باید توجه داشته باشید که از نصب آن در چنین مکان‌هایی خودداری کنید چرا که خطرات جدی به همراه دارد. در هنگام رعد و برق دوشاخه را از پریز خارج کرده و هرگز به سیم آنتن دست نزنید. همچنین توجه داشته باشید لبه‌های تلویزیون از میزی که بر روی آن قرار داده‌اید، بیرون نزده باشد.

۹- در صورتی که از تلویزیون استفاده نمی‌کنید:



چنانچه برای مدتی نمی‌خواهید از تلویزیون استفاده کنید، بنا به دلایل ایمنی و زیست محیطی دوشاخه آن را از پریز خارج نمایید. از آنجایی که با خاموش کردن تلویزیون، دستگاه به طور کامل خاموش نشده و در حالت آماده به کار قرار می‌گیرد، برای قطع جریان برق تلویزیون باید دوشاخه آن را از پریز خارج کنید.

۱۰- صدای بلند از هدفون و گوشی ممکن است به شنوایی شما آسیب وارد نماید.

۱۱- از باتری‌های قابل شارژ (نیکل کادمیوم و یا نیکل-هیدرید فلز) جهت ریموت کنترل استفاده نکنید. باتری‌های قلیایی (آلکالاین) استاندارد (کربن-زینک) و یا باتری‌های قابل شارژ (نیکل کادمیوم یا نیکل-هیدرید فلز) را در کنار یک دیگر استفاده نکنید.

نصب ⚠️

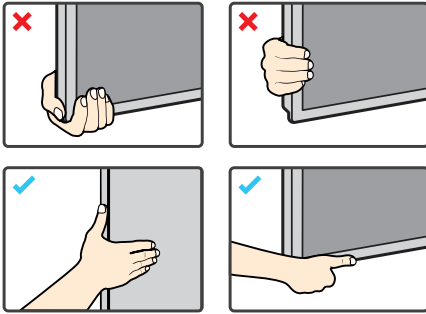

۱- قبل از جابه‌جایی یا بلند کردن تلویزیون، نکات ذیل را مطالعه فرمایید تا از وارد آمدن هرگونه آسیب و یا خط و خراش به تلویزیون جلوگیری شود.

◀ صفحه نمایش تلویزیون شما از شیشه (TFT Glass) ساخته شده است و ضخامت آن بسیار باریک می‌باشد.

◀ از انداختن و تکان دادن و تحت فشار قرار دادن کارتن بپرهیزید.

- ◀ جهت جابه‌جایی تلویزیون آن را از قسمت بالا و پایین مطابق شکل محکم بگیرید. دقت فرمایید که صفحه نمایش با دست و یا هرگونه اشیای خارجی تماس پیدا نکند، در غیر این صورت صفحه نمایش دچار آسیب خواهد شد.
- ◀ هرگز اقدام به جابه‌جایی تلویزیون بر روی میز تلویزیون از قسمت پایه و یا صفحه نمایش آن نفرمایید.
- ◀ هنگام نگه داشتن تلویزیون، دقت فرمایید که صفحه نمایش تلویزیون به سمت بیرون قرار گرفته باشد تا آسیبی به صفحه نمایش نرسد.
- ◀ برای جابه‌جایی تلویزیون‌های بزرگ تر، از حداقل دو نفر کمک بگیرید.
- ◀ هنگام جابه‌جایی تلویزیون، آن را به صورت عمودی (همان گونه که بر روی میز قرار می‌گیرد) حمل نمایید. تلویزیون را هنگام حمل به سمت چپ و راست نچرخانید.
- ◀ هنگام جابه‌جایی تلویزیون، مراقب باشید به دکمه‌های جتهی تلویزیون آسیبی نرسد.
- ◀ هرگز تلویزیون را به صورت مستقیم از سمت صفحه نمایش بر روی میز و یا زمین قرار ندهید. برای انجام این کار از یک سطح نرم و هموار استفاده نمایید.

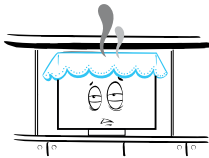

۲- از مسدود کردن منافذ تهویه هوا با روزنامه، رومیزی، پرده و غیره خودداری نمایید. برای آنکه تلویزیون از تهویه مناسب و کافی برخوردار باشد، حداقل باید ۱۰ سانتیمتر فضای خالی در اطراف دستگاه وجود داشته باشد.

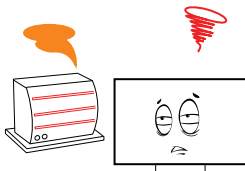

۳- دستگاه را دور از منابع گرمازا مانند رادیاتور، بخاری یا سایر وسایل گرمازا مانند آمپلی‌فایر قرار دهید. تلویزیون را در محلی قرار دهید که صفحه آن در معرض تابش مستقیم نور خورشید نباشد. هنگام تماشای تلویزیون، بهتر است نور به طور غیرمستقیم به تلویزیون بتابد و اتاق کاملاً تاریک نباشد، در غیر اینصورت ممکن است به بینایی شما آسیب برسد. از قرار دادن تلویزیون در معرض وسایل مولد امواج الکترومغناطیسی خودداری کنید.

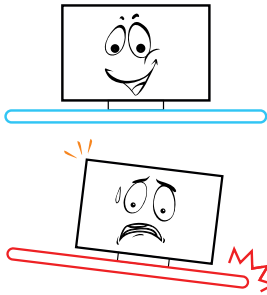

۴- از قرار دادن دستگاه بر روی چرخ، میز، پایه یا قفسه ناپایدار بپرهیزید. چراکه ممکن است در اثر افتادن تلویزیون از روی میز یا پایه، به شما و یا حتی دستگاه آسیب جدی وارد آید. در این خصوص حتماً از پایه و میز توصیه شده توسط سازنده استفاده نمایید. حتماً تلویزیون را در محلی قرار دهید که امکان هل دادن، کشیده شدن و یا واژگون شدن آن وجود نداشته باشد. هنگام حمل تلویزیون به همراه میز احتیاط نمایید. توقف ناگهانی، وارد آوردن فشار بیش از حد در حین حمل و عبور از روی سطوح ناهموار ممکن است موجب واژگون شدن آنها شود.

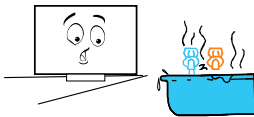

۵- از قرار دادن دستگاه در مجاورت آب مانند سینک دستشویی، سینک ظرفشویی، وان، استخر، سطح خیس و از این قبیل خودداری نمایید.

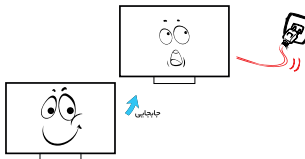

۶- در صورت انتقال تلویزیون از محل سرد، باید چند دقیقه صبر کنید تا قطرات تشکیل شده آب در داخل دستگاه در اثر انتقال آن از محیط سرد به گرم، کاملاً تبخیر شود.

۷- جهت پیشگیری از آسیب دیدگی، نصب دستگاه بر روی دیوار باید توسط پرسنل مجرب شرکت انجام گیرد.

صفحه نمایش

در صورت وجود ترک خوردگی بر روی صفحه LED، قبل از خارج کردن دوشاخه تلویزیون از پریز برق، از دست زدن به آن خودداری کنید. در غیر این صورت ممکن است دچار برق گرفتگی شوید. از پرت کردن اشیاء به سمت تلویزیون خودداری کنید چرا که در اثر برخورد آنها با صفحه، ممکن است صفحه شکسته و منجر به آسیب دیدن شما شود.

⚠ احتیاط‌های لازم در مورد ثابت نگه داشتن تصویر بر روی صفحه تلویزیون

◀ ثابت نگهداشتن تصویر بر روی صفحه تلویزیون ممکن است آسیبی دائمی بر روی صفحه تلویزیون ایجاد کند. از ثابت نگهداشتن تصویر یا قسمتی از آن بر روی صفحه LED به مدت بیش از ۲ ساعت خودداری کنید چراکه منجر به باقی ماندن تصویر بر روی صفحه که اصطلاحاً به آن سوختن صفحه می‌گویند، می‌شود. برای جلوگیری از چنین وضعیتی درجه روشنایی و شفافیت صفحه را هنگام ثابت نگهداشتن تصویر بر روی آن، کمتر کنید. تماشای تلویزیون LED با فرمت تصویر ۴:۳ برای مدت طولانی، باعث ایجاد خطوطی در اثر اختلاف تابش نور از صفحه، در سمت راست، چپ و وسط صفحه می‌شود. استفاده از DVD و دستگاه بازی به مدت طولانی همان تأثیر را بر روی صفحه نمایش ایجاد خواهد کرد. آسیب دیدن صفحه در اثر موارد فوق شامل گارانتی نمی‌باشد. نمایش تصویر ثابت در بازی‌های ویدیویی و کامپیوتر نیز به مدت طولانی موجب باقی ماندن رد تصویر می‌شود. جهت پیشگیری از چنین وضعیتی، درجه روشنایی و شفافیت صفحه را کمتر نمایید.

تمیز کردن دستگاه

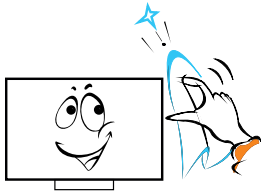

◀ برای تمیز کردن صفحه و بدنه تلویزیون، ابتدا دوشاخه را از پریز برق خارج کرده و سپس با استفاده از پارچه نرم و بدون پرز آن را تمیز نمایید. در صورت نیاز می‌توانید از یک پارچه نمدار استفاده کنید.

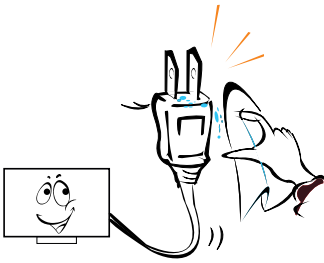

◀ با استفاده از یک دستمال خشک دو شاخه کابل برق را به طور مرتب و در فواصل زمانی معینی تمیز کنید. رطوبت و گردوغبار موجب برق‌گرفتگی یا آتش‌سوزی می‌شود.

◀ از پاشیدن و اسپری کردن آب و مایعات به صفحه نمایش به منظور تمیز کردن آن خودداری شود. نفوذ محلول پاک‌کننده به داخل دستگاه باعث از کار افتادن آن، آتش‌سوزی یا برق‌گرفتگی می‌شود. همچنین از تماس سطح و بدنه دستگاه با حشره‌کش، تینر و سایر مواد فزّار، خودداری کنید چراکه موجب آسیب دیدن سطح و براق شدن بدنه می‌شود.

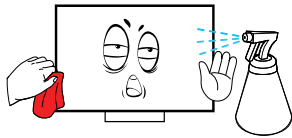

◀ از تماس مستقیم دست یا اشیاء نوک تیز به صفحه نمایش خودداری کنید زیرا باعث خراش یا آسیب به دستگاه می‌گردد.

⚠ توجه

◀ «با توجه به اینکه تکنولوژی ساخت پنل‌های صفحه نمایش بسیار پیچیده می‌باشد لذا ممکن است از میان میلیون‌ها پیکسل موجود در پنل شما تعدادی از این پیکسل‌ها همواره به رنگ مشکی، سفید یا رنگی باشند. این پدیده در پنل‌ها عادی و مطابق با استانداردهای جهانی بوده و هیچ مشکلی برای عملکرد دستگاه شما به وجود نخواهد آورد.»

◀ «تفاوت رنگ و روشنایی در تصویر بستگی به زاویه دید شما دارد (چپ / راست / بالا / پایین)، این موضوع عادی بوده و ارتباطی به عملکرد دستگاه ندارد.»

◀ به منظور رعایت نکات زیست محیطی در بازیافت قطعات، از شما تقاضا می‌شود پس از استهلاك کامل تلویزیون، در رابطه با تحویل آن به شرکت خدمات پس از فروش مادران با شماره ۰۲۱-۸۲۲۶۶ تماس بگیرید.

۱-۲ ویژگی های محصول

DVB-T2 یکی از سیستم های ارسال محتوای دیجیتال زمینی می باشد، که دارای ساختار پایدار، قابلیت ها و انعطاف بیشتری نسبت به سایر سیستمهای دیجیتال دارد و همچنین از سیستم های SD,HD پشتیبانی می کند.



این قابلیت به تلویزیون شما اجازه می دهد تا از استانداردهای صوتی جدید پشتیبانی کند و شما صدایی با کیفیت بالاتر را تجربه کنید.



با داشتن این خروجی شما می توانید صدای خروجی دیجیتال را به دستگاه های پخش کننده صدا که از این تکنولوژی پشتیبانی می کنند وصل کنید و از شنیدن صدای تلویزیون با کیفیت و حجم صدای مطلوب لذت ببرید .

SPDIF

۱-۳ مشخصات محصول

32XS510				مدل
۱۳۶۶ x ۷۶۸		دقت تفکیک صفحه بر حسب پیکسل		
LED		نوع پنل		
۳۲ اینچ		اندازه قطر صفحه		
۲ عدد با توان ۱۰ وات		تعداد و توان بلندگو		
۴۶/۲۵MHz ~ ۸۵۵/۲۵ MHz		آنالوگ		
۲۱ - ۶۹ ، ۵ - ۱۲		کانال دیجیتال		
دامنه فرکانس TV				
وزن	ارتفاع	عرض	طول	ابعاد بر حسب میلی متر / وزن کیلوگرم
۴/۰۸	۴۸۰	۲۱۰	۷۲۰	تلویزیون با پایه
۳/۹۷	۴۲۰	۸۰	۷۲۰	تلویزیون بدون پایه
ابعاد/وزن (میلی متر-کیلوگرم)				
دو عدد باتری ۱/۵ ولت		تعداد و ولتاژ		
باتری				
۳-۲ مصرف انرژی				
۲۴۰ - ۱۱۰ ولت، ۶۰ - ۵۰ هرتز				برق مصرفی
۵۵ <		حداکثر توان برق مصرفی در حالت روشن		
۳/۵ ≤		حداکثر توان برق مصرفی در حالت آماده به کار		
توان مصرفی (وات)				

⚠ توجه

مشخصات ظاهری دستگاه ممکن است نسبت به آنچه در این دفترچه می بینید تفاوت‌های جزئی داشته باشد.

۱-۴ عملکردهای دستگاه کنترل از راه دور



روشن و خاموش کردن تلویزیون	
انتخاب منبع ورودی	INPUT
انتخاب کانال	0-9
نمایش اطلاعات مربوط به منبع ورودی یا برنامه در حال پخش	INFO
برگشت به کانال انتخاب شده قبلی	RECALL
انتخاب نسبت های تصویر (ابعاد تصویر)	Aspect
ثابت نگه داشتن تصویر بر روی صفحه تلویزیون	Freeze
دسترسی به فهرست کانال های مورد علاقه	FAV
نمایش راهنمای الکترونیکی برنامه	EPG
انتخاب حالت تصویر	P.Mode
انتخاب حالت صدا	S.Mode
دکمه های جهتی: انتخاب گزینه های منو یا تنظیمات دکمه میانی (دکمه OK در منوها): جهت تایید گزینه انتخاب شده	
ورود یا خروج از منوی تنظیمات	Menu
خروج از برنامه در حال اجرا	Exit
تنظیم میزان بلندی صدا (کم یا زیاد)	VOL +/-
انتخاب زبان صوتی	I/II
قطع موقت صدا و پخش مجدد آن	
انتخاب کانال بعدی یا قبلی	CH √/∧
دسترسی به گزینه های تنظیمات منوی EPG و تله تکست	
پخش یا مکث در پخش فایل در وضعیت رسانه (USB) و در فشردن این دکمه ماشین زمان فعال می گردد	▶/
ورود به وضعیت ضبط برنامه	■/●
نمایش زیرنویس و انتخاب زبان زیرنویس مورد نظر	SUBTITLE
رفتن به فایل چند رسانه ای قبلی یا بعدی	◀ / ▶
فعال یا غیر فعال کردن وضعیت تله تکست	Teletex
عقب بردن / جلو بردن سریع	◀◀ / ▶▶
دسترسی به محتویات حافظه خارجی	USB

۱-۵ ورودی ها و خروجی ها

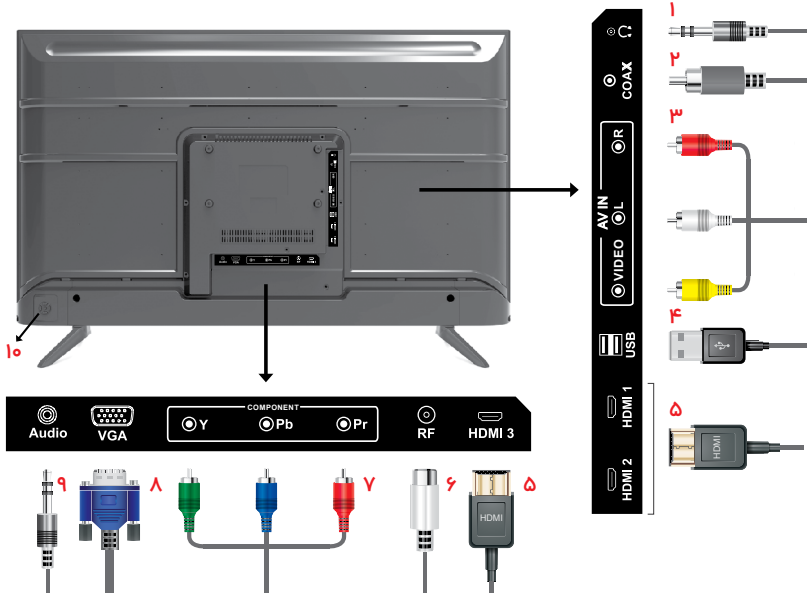

۱- خروجی هدفون

جهت پخش صدای دستگاه از هدفون از این خروجی استفاده می گردد.

۲- خروجی COAX

خروجی صدای دیجیتال

۳- ورودی AV IN

این ورودی جهت اتصال تجهیزاتی مانند دوربین، دستگاه های پخش کننده، دستگاه بازی و... استفاده می شود.

۴- ورودی USB 2.0

این ورودی برای اتصال حافظه خارجی (هارد دیسک و حافظه USB) مورد استفاده قرار می گیرد.

۵- ورودی های HDMI

این ورودی ها برای اتصال تلویزیون به دستگاه های دارای خروجی دیجیتال (HDMI) مورد استفاده قرار می گیرند.

۶- ورودی RF

این ورودی برای اتصال کابل آنتن به تلویزیون مورد استفاده قرار می گیرد.

۷- ورودی تصویر COMPONENT

این ورودی قابلیت پشتیبانی از تصاویر کیفیت بالا را دارا می باشد.

۸- ورودی تصویر VGA

جهت اتصال سوکت خروجی تصویر کامپیوتر مورد استفاده قرار می گیرد.

۹- ورودی Audio

ورودی صدای پورت VGA

۱۰- کلید روشن / خاموش / منو

این کلید پشت دستگاه قرار دارد و در ادامه عملکرد این کلید توضیح داده خواهد شد.

۱-۶ نحوه عملکرد کلید پشت دستگاه

◆ دکمه های جهت‌ی پشت دستگاه

کلید 

زمانی که تلویزیون در حالت آماده به کار است با فشار دادن این کلید تلویزیون را روشن کنید. در زمان روشن بودن تلویزیون با فشار دادن و نگه داشتن این دکمه دستگاه خاموش می‌گردد.
نکته: در صورت باز بودن منوها این دکمه عملکرد تایید و انتخاب گزینه‌ها را دارد.

کلید \vee/\wedge

برای انتخاب کانال‌ها در فهرست کانال‌ها، از این کلیدها استفاده نمایید.
نکته: در صورت باز بودن منوها این دکمه عملکرد مکان‌نمای بالا و پایین را دارد.

کلید $+/-$

برای کم یا زیاد کردن صدا، از این کلیدها استفاده نمایید.
نکته: در صورت باز بودن منوها این دکمه عملکرد مکان‌نمای چپ و راست را دارد.

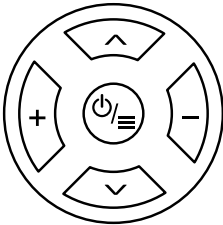

۷- کیفیت صدا و تصویر

پورت های دستگاه های جانبی و آنتن



HDMI OUTPUT

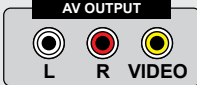
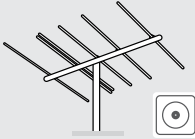

L R VIDEO

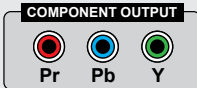

Pr Pb Y

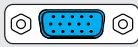

VGA OUTPUT



AUDIO OUT



COAXIAL (SPDIF) INPUT



کیفیت تصویر بسیار خوب و صدا عالی

HDMI

- ◀ تصویر دیجیتال
- ◀ صدای دیجیتال



کیفیت تصویر و صدا خوب

آنتن

- ◀ تصویر آنالوگ و دیجیتال
- ◀ صدای استریو
- ◀ (1080i) HD VIDEO
- ◀ (576i) SD VIDEO

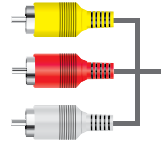

کیفیت تصویر و صدا خوب

AV

- ◀ تصویر آنالوگ
- ◀ صدای استریو
- ◀ (576i) SD VIDEO

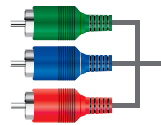

کیفیت تصویر خیلی خوب و صدا خوب

کامپوننت

- ◀ تصویر آنالوگ
- ◀ صدای استریو
- ◀ HD VIDEO



کیفیت تصویر خیلی خوب و صدا خوب

کامپیوتر

- ◀ تصویر آنالوگ
- ◀ صدای استریو (ورودی صدای AUDIO)
- ◀ HD VIDEO



◆ اتصال سایر سوکت ها

اتصال سوکت COAXIAL (SPDIF)

- ◀ خروجی صدای دیجیتال
- خروجی COAX برای اتصال به گیرنده صوتی دیجیتال سازگار با آن به کار می رود.

توسط هر یک از روش های مشخص شده DVD و سایر دستگاه های جانبی را به تلویزیون متصل نمایید.

توجه نمایید در هنگام اتصال دستگاه های جانبی به تلویزیون از خاموش بودن هر دو آنها اطمینان حاصل نمایید.

۲-۱ ورودی RF

۱- آنتن هوایی را به سوکت ANT (RF) IN (ورودی آنتن) در پشت تلویزیون متصل نمایید. از سوکت آنتن هوایی (۷۵ اهم - UHF/VHF) می توان برای اتصال آنتن هوایی یا هر دستگاه سازگار با آن استفاده نمود.

۲- بعد از متصل نمودن کابل آنتن با توجه به توضیحاتی که در قسمت خاموش و روشن کردن دستگاه ارائه شده است، دستگاه را روشن کرده و سپس کانال یابی را انجام دهید.

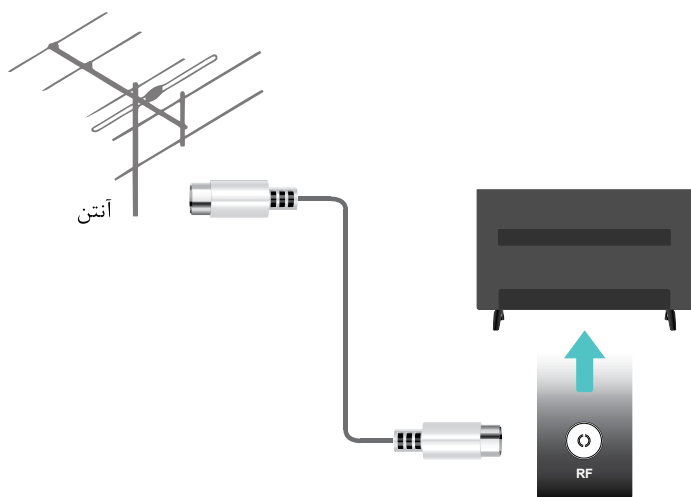

۲-۲ اتصال دستگاه از طریق کابل RF

در صورتی که دستگاه جانبی دارای خروجی RF می باشد ابتدا آنتن پشت دستگاه را خارج نموده و طبق تصویر خروجی دستگاه را به تلویزیون متصل نموده و جستجوی دستی (یا خودکار) را انجام دهید.

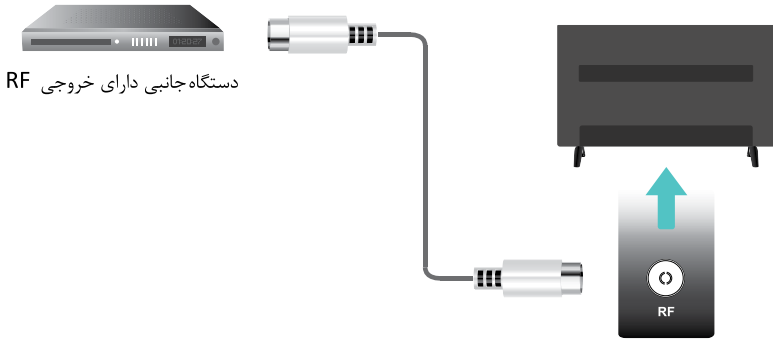

۲-۳ اتصال دستگاه از طریق کابل AV

از این ورودی می توان جهت اتصال تجهیزاتی مانند دوربین، دستگاه های پخش کننده، دستگاه بازی و.. استفاده کرد. مطابق تصویر زیر کابل رابط را به دستگاه جانبی و تلویزیون وصل نمایید. ⚠️ مطابقت رنگ های هر فیش با پورت ها را در هنگام اتصال در نظر بگیرید.

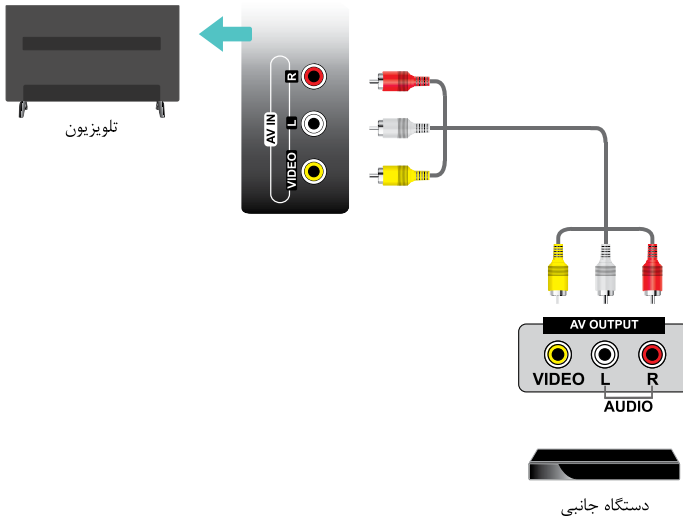

۲-۴ اتصال دستگاه از طریق کابل HDMI

این ورودی ها برای اتصال تلویزیون به دستگاه جانبی دارای خروجی دیجیتال (HDMI) مورد استفاده قرار می گیرند.

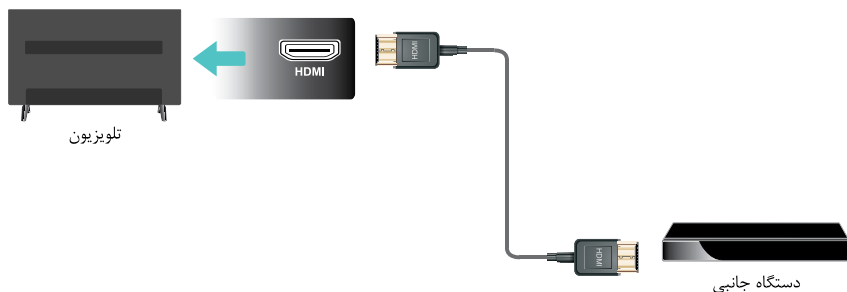

۲-۵ خروجی SPDIF

مطابق تصویر می توان صدای دیجیتال تلویزیون را به یک بلندگوی دیجیتال که دارای ورودی صدای SPDIF (Coaxial) می باشد، انتقال داد.

⚠️ برای برقراری این اتصال لازم است که از یک کابل کواکسیال استفاده شود.

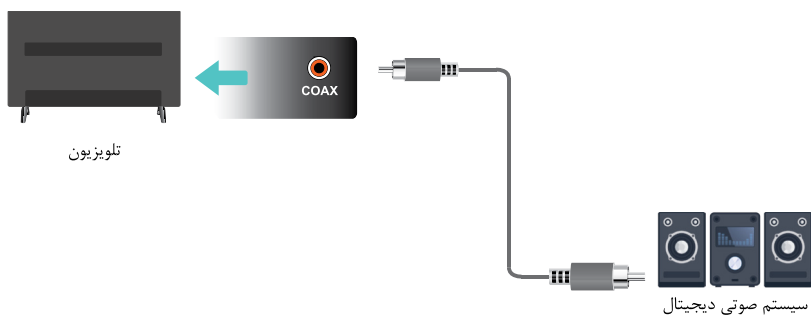

۲-۶ اتصال دستگاه از طریق کابل Component

مطابق تصویر ذیل کابل‌های ورودی کامپوننت را به تلویزیون و دستگاه جانبی نصب نمایید.

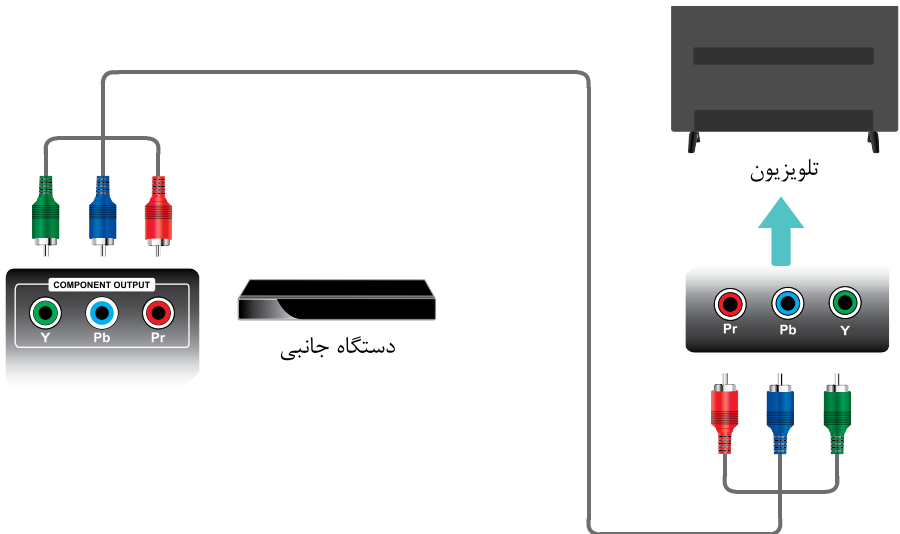

۲-۷ روشن و خاموش کردن دستگاه

قبل از مراجعه به توضیحات صفحه بعد، دستورالعمل های زیر را برای روشن کردن تلویزیون و راه اندازی دستگاه کنترل از راه دور دنبال نمایید.

۱- دو باتری سایز AAA را در دستگاه کنترل از راه دور نصب کنید.

نکاتی در رابطه با استفاده از باتری

- فقط از باتری های توصیه شده استفاده نمایید.
- هنگام نصب باتری از قرار گرفتن قطب های باتری در جهت صحیح اطمینان حاصل نمایید.
- از باتری های نو و کهنه بصورت همزمان استفاده نکنید.
- از باتری های قابل شارژ استفاده ننمایید.
- از قرار دادن باتری ها در معرض گرمای بیش از حد مانند، نور خورشید، آتش یا مشابه آن، انداختن آن ها در آتش، اقدام به شارژ یا باز کردن باتری خودداری نمایید؛ چرا که ممکن است منجر به نشت مواد شیمیایی داخل آن یا انفجار شود.
- چنانچه نمی خواهید برای مدت طولانی از دستگاه کنترل از راه دور استفاده کنید، باتری های آن را خارج نمایید.

۲- ابتدا مطابق راهنمای صفحه های قبل کابل های دستگاه جانبی را به تلویزیون متصل نمایید سپس کابل برق را به تلویزیون و سپس به پریز برق متصل نمایید.

در صورت جدا شدن دوشاخه از کابل برق، به علت وجود خطر برق گرفتگی، تحت هیچ شرایطی آن را به پریز برق وصل نکنید.

۳- با اتصال کابل برق نمایشگر LED جلوی تلویزیون به رنگ قرمز رنگ درآمده، چند ثانیه صبر کنید و دکمه پاور  را بر روی کنترل از راه دور و یا دکمه پشت دستگاه را به داخل فشار دهید.

- برای قرار گرفتن دستگاه در حالت آماده به کار، کلید  را در دستگاه کنترل از راه دور فشار دهید. در این حالت تلویزیون در حالت آماده به کار باقی می ماند، اما مصرف برق آن کم است.
- برای خاموش کردن تلویزیون، دوشاخه دستگاه را از پریز برق خارج نمایید.



تنظیمات اولیه

- به محض روشن کردن تلویزیون برای اولین بار صفحه راه اندازی سریع که آن را در شکل روبرو می‌بینید، نمایان می‌شود.
- جهت جابجایی بین گزینه‌ها از کلیدهای جهتی ◀ / ▶ / ▲ / ▼ کنترل استفاده نمایید.

۳-۱ انتخاب زبان منوها

با استفاده از کلیدهای جهتی ◀ / ▶ روی ریموت کنترل زبان مورد نظر خود را انتخاب نمایید و سپس دکمه میانی یا تایید را فشار دهید.

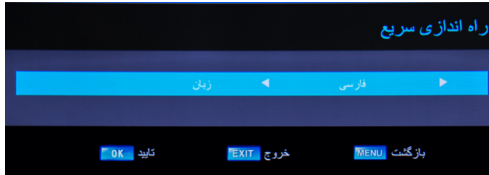

۳-۲ انتخاب کشور

با استفاده از کلیدهای جهتی ◀ / ▶ روی ریموت کنترل کشور مورد نظر را انتخاب و سپس دکمه میانی یا تایید را فشار دهید.

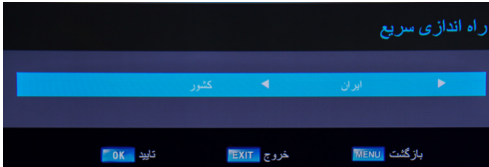

۳-۳ محیط

با استفاده از دکمه‌های جهتی ◀ / ▶ روی ریموت کنترل می‌توانید حالت خانه یا حالت فروشگاه را انتخاب کنید و سپس دکمه میانی یا تایید را فشار دهید.

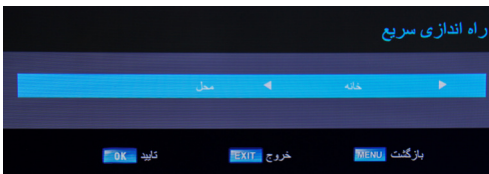

۳-۴ انتخاب زبان زیرنویس و زبان پیش فرض

با استفاده از دکمه‌های جهتی ◀ / ▶ / ▲ / ▼ تنظیمات مربوطه را انجام و سپس دکمه میانی یا تایید را فشار دهید.



۳-۵ تنظیمات جستجوی کانال

در صورت اتصال کابل آنتن به تلویزیون با تنظیم نوع جستجو کانال (دیجیتال یا آنالوگ یا هر دو) را انتخاب کرده و گزینه شروع جستجو را انتخاب و دکمه میانی یا تایید را جهت شروع جستجو فشار دهید. برای دریافت تمامی کانال‌ها لطفاً تا انتهای جستجو منتظر بمانید.

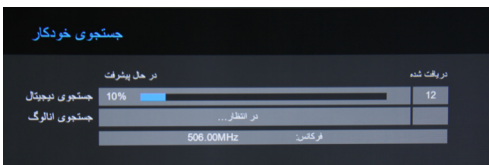
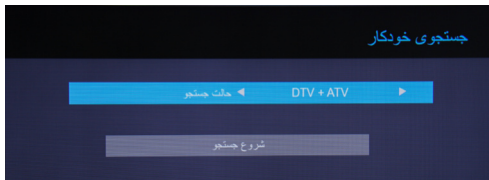

منبع

با فشردن دکمه **INPUT** بر روی ریموت کنترل به این منو رفته و ورودی مورد نظر خود را انتخاب نمایید.



برای نمایش فهرست منو کلید **Menu** و برای انتخاب منوهای فرعی، کلید جهتی **◀ / ▶** را فشار دهید.

• تنظیمات (Setup)	منوهای فرعی
• کاربردها (Applications)	
• کانال (Channel)	
• صدا (Sound)	
• تصویر (Picture)	

کلید **Menu** دارای دو عملکرد می‌باشد. عملکرد اول برای باز کردن یا بستن منو و عملکرد دوم برای بازگشت به منوی قبل.

تصویر

در منوی تصویر گزینه‌های زیر را می‌توانید تغییر دهید.



۵-۱ حالت تصویر

با استفاده از دکمه‌های جهت‌ی روی ریموت کنترل یکی از گزینه‌های استاندارد / ملایم / کاربر / پویا را برای تصویر انتخاب نمایید. با انتخاب حالت کاربر امکان دسترسی به تنظیمات جزئی‌تر تصویر همچون کنتراست، روشنایی، رنگ، عمق رنگ، وضوح و کنتراست پویا فراهم می‌شود.

۵-۲ دمای رنگ

با انتخاب این گزینه و توسط کلیدهای جهت‌ی روی ریموت کنترل می‌توان دمای رنگ را از بین گزینه‌های عادی، سرد و گرم انتخاب کرد.

۵-۳ کاهش نویز

با انتخاب این گزینه و توسط کلیدهای جهت‌ی می‌توان میزان نویز تصویر را کنترل کرد.

۵-۴ نسبت تصویر

با انتخاب این گزینه نسبت ابعاد تصویر تغییر می‌یابد و در مواقعی که نوارهای سیاهی کنار تصویر شما دیده می‌شود، می‌توانید با فعال کردن این گزینه آنها را حذف کنید.

۵-۵ نور پس زمینه

جهت تغییر روشنایی نور پس زمینه با استفاده از دکمه‌های جهت‌ی روی ریموت کنترل گزینه نور پس زمینه را انتخاب می‌کنیم و می‌توانیم رنج نور پس زمینه تصویر را در محدوده مشخص شده تغییر دهیم.

صدا

۶-۱ حالت صدا

با استفاده از دکمه های جهتی روی ریموت کنترل می توانید یکی از گزینه های کاربر / استاندارد / موسیقی / فیلم را برای صدا انتخاب کنید. با انتخاب حالت کاربر، امکان دسترسی به تنظیمات جزئی تر صدا همچون صدای بم و صدای زیر فراهم می شود.

۶-۲ توازن

چنانچه بلندی صدای بلندگوهای چپ و راست به یک میزان نباشد، با استفاده از گزینه توازن، بلندی صدای بلندگوها را متناسب با نیاز خود تنظیم کنید. با استفاده از کلیدهای جهتی، تنظیمات مد نظر خود را انجام دهید.

۶-۳ صدای فراگیر

با استفاده از این گزینه می توانید صدای فراگیر را برای بالا بردن کیفیت صدا فعال کنید.

۶-۴ حجم صدای خودکار

در برخی کانال ها سطح صدای ارسالی از سوی صدا و سیما بالا بوده و در برخی دیگر پایین است، این گزینه جهت یکسان سازی سطح صدای تلویزیون برای کانال های مختلف می باشد.

۶-۵ خروجی صوتی دیجیتال

این گزینه برای انتخاب حالت صدای خروجی پورت OPTICAL به کار می رود. خروجی صدای دیجیتال در برخی از ورودی ها در دسترس می باشد.

۶-۶ توضیحات صوتی

توسط این منو، توضیحات صوتی برنامه برای نابینایان و کم بینایان پخش خواهد شد. (در صورت ارسال توسط فرستنده) با روشن شدن این گزینه، منوی صدای راهنمای نابینایان جهت تنظیم حجم صدای راهنما روشن می گردد.



کانال

این منو جهت انجام کانال یابی و تنظیمات مربوطه می باشد.

با استفاده از کلید های جهتی ▲/▼ می توانید گزینه های مختلف منو را انتخاب نمایید.

۷-۱ ویرایش کانال: جهت انجام اعمالی مانند حذف یا جابجایی کانال ها مورد استفاده قرار می گیرد .

۷-۲ کشور: این گزینه را بر روی ایران تنظیم نمایید.

۷-۳ جستجوی خودکار: جهت کانال یابی خودکار DTV و ATV از این گزینه استفاده کنید.

• جستجوی دستی DTV

• جستجوی دستی ATV

۷-۴ تنظیمات DTV: در این منو می توانید این گزینه ها را تغییر دهید.

• تنظیم زمان محلی در صورتی که ساعت تلویزیون مناسب منطقه شما نیست می توانید با تغییر منطقه زمانی ساعت را تنظیم نمایید.

• **LCN** در صورتی که شماره کانال ها اشتباه است با خاموش کردن این گزینه تلویزیون به طور خودکار کانال ها را شماره گذاری می کند.

سایر گزینه ها جهت تعیین زبان های زیرنویس و زبان صوتی کانال است که در صورت ارسال از سوی فرستنده قابل استفاده اند.



۷-۵ جستجوی دستی ATV



جهت کانال یابی دستی ATV استفاده می شود. دقت نمایید که هنگام استفاده از این منو و در صورت یافتن یک شبکه آنالوگ می توانید با تغییر شماره کانال و سپس فشردن دکمه جهتی ► بر روی گزینه جستجو کانال یافته شده را ذخیره و دستور جستجو برای یافتن کانال بعدی را به تلویزیون بدهید.

۷-۶ جستجوی دستی DTV



در صورت استفاده از این گزینه نیاز است فرکانس شبکه های دیجیتال ارسالی از سوی فرستنده را در منطقه خود بدانید و با وارد نمودن کانال فرکانسی مربوطه شبکه های مورد نظر خود را جستجو و ذخیره نمایید.

ویرایش کانال

ویرایش کانال	کانال های دیجیتال	1 / 12
▶ 31	TV1 HD	DTV
32	TV2 HD	DTV
33	TV3 HD	DTV
34	VARZESH HD	DTV
35	IFILM HD	DTV
36	IRINN HD	DTV
37	NASIM HD	DTV
38	POOYA HD	DTV
101	RADIO NAMA IRAN	DTV
102	RADIO NAMA AVA	DTV

حذف جابجایی پرش
FAV خروج EXIT بازگشت MENU

• برای انجام تنظیمات از دکمه های رنگی و دکمه های جهتی ▲/▼/▶/◀ استفاده نمایید.

• جهت حذف کانال، کانال مورد نظر را انتخاب نموده و سپس کلید قرمز **—** را فشار دهید.

• برای انتقال کانال، کانال مورد نظر را انتخاب نموده و سپس کلید سبز **—** را فشار دهید. سپس محل مورد نظر برای قرار گرفتن کانال را انتخاب کرده و کلید سبز **—** را مجدداً فشار دهید.

• جهت پرش کانال از لیست کانال‌ها، کلید آبی **—** را فشار دهید. این عمل به منظور مخفی‌سازی کانال صورت می‌گیرد.

هنگام مشاهده پشت سر هم کانال‌ها، کانال انتخاب شده نمایش داده نمی‌شود.

• جهت انتخاب کانال‌های مورد علاقه و افزودن آنها به لیست کانال‌های دلخواه، کانال مورد نظر را انتخاب کرده و سپس کلید **FAV** را فشار دهید.

فعال یا غیرفعال کردن لیست کانال‌های دلخواه، با فشار دادن همین کلید هنگام مشاهده کانال‌ها صورت می‌گیرد.

با فشار دادن کلید **FAV** می‌توانید کانال‌های مورد علاقه خود را بر روی صفحه مشاهده کنید.

• برای بازگشت به منوی اصلی، کلید **Menu** را فشار دهید.

• برای خروج از منو، کلید **EXIT** را فشار دهید.

کاربردها

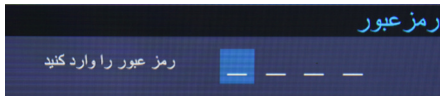

با استفاده از کلید های جهتی ▲/▼ می توانید گزینه های مختلف منو را انتخاب نمایید.

این منو شامل گزینه های زیر می باشد:
۸-۱ منوی زبان: جهت تعیین زبان منو

۸-۲ زبان تله تکست: جهت تعیین زبان تله تکست

۸-۳ تنظیمات کامپیوتر: جهت تنظیم تصویر

در ورودی کامپیوتر (PC) است و فقط در همان ورودی فعال می باشد.

۸-۴ قفل سیستم: این منو شامل موارد زیر می باشد:

قفل سیستم: جهت فعال سازی قفل سیستم می باشد.

کنترل والدین: در صورت فعال بودن از سوی

فرستنده می توان محتوای مربوط به رده های

سنی را با انتخاب سن مورد نظر، از این طریق

قفل و کنترل نمود.

قفل کلید: جهت غیر فعال کردن کلید های روی دستگاه.

تغییر رمز: جهت تغییر رمز سیستم است. رمز پیش فرض «۰۰۰۰» است.

۸-۵ خاموش شدن خودکار: با تنظیم این گزینه بر روی تعداد ساعات مورد نظر، در صورتی که

تلویزیون پس از گذشت میزان ساعت تعیین شده هیچ دستوری از ریموت کنترل دریافت نکند به

طور خودکار خاموش خواهد شد.

تنظیمات



با استفاده از کلیدهای جهت‌ی ▲/▼ می‌توانید گزینه‌های مختلف منو را انتخاب نمایید.

۹-۱ زمان نمایش منو: جهت تعیین زمان باقی

ماندن منوها بر روی صفحه تلویزیون می‌باشد.

۹-۲ صفحه آبی: در صورت روشن بودن

این گزینه و نبودن سیگنال در ورودی صفحه تلویزیون آبی خواهد بود

۹-۳ ساعت خواب: جهت تعیین زمان خاموش

شدن خودکار تلویزیون

۹-۴ محل: امکان انتخاب حالت خانه یا حالت

فروشگاه وجود دارد.

۹-۵ راه اندازی سریع: با استفاده از این گزینه می‌توانید به منوی نصب اولیه تلویزیون دسترسی

داشته و تمامی تنظیمات را از ابتدا اعمال نمایید.

۹-۶ تنظیم مجدد تلویزیون: جهت بازنشانی تلویزیون به تنظیمات کارخانه مورد استفاده قرار می‌گیرد.

• جهت نمایش راهنمای برنامه‌هایی که حاوی اطلاعات مربوط به نام و زمان پخش برنامه‌ها می‌باشد، از کلید **EPG** استفاده می‌شود. جهت خروج از این وضعیت، همین کلید را دوباره فشار دهید. با فشار دادن کلید **EPG** صفحه‌ای که در شکل مقابل مشاهده می‌کنید، نمایان می‌شود. با استفاده از کلیدهای جهتی **▲/▼/▶/◀** می‌توانید نام کانال مربوطه را به همراه راهنمای آن مشاهده کنید.

برای مشاهده تمامی برنامه‌های لیست شده برای یک شبکه به وسیله کلیدهای جهتی **▲/▼/▶/◀** به راهنمای برنامه در قسمت بالای منو رفته و سپس کلیدهای جهتی **▲/▼/▶/◀** را فشار داده و بعد از آن شبکه مورد نظر را انتخاب نمایید در صورت وجود لیست برنامه در آن شبکه اطلاعات نمایش داده خواهد شد.

• با فشار دادن کلید آبی — امکان ضبط برنامه‌ها از طریق منوی زمانبندی میسر می‌شود، به این صورت که صفحه زمانبندی باز می‌شود که پس از انتخاب گزینه‌ها با استفاده از کلیدهای جهتی **▲/▼/▶/◀** می‌توانید کانال،



زمان و چگونگی ضبط را مشخص کرده و با انتخاب گزینه تنظیم زمانبندی آن را ذخیره کنید. در گزینه مدت زمان ضبط با کمک دکمه‌های عددی کنترل می‌توانید تعداد ساعت‌ها و دقیق مورد نظر جهت ضبط را وارد نمایید.

• با کمک دکمه‌های جهتی **▲/▼/▶/◀** و دکمه‌های رنگی — — — — بر روی ریموت کنترل و راهنماهای پایین منوها می‌توانید تنظیمات مورد نظر را اعمال نمایید.

منوی کامپیوتر (PC)



ابتدا کامپیوتر را با کابل VGA، به تلویزیون متصل کنید. سپس هر دو دستگاه را روشن کنید. با فشار دادن کلید INPUT بر روی دستگاه کنترل از راه دور، انتخاب گزینه PC امکان پذیر می شود و گزینه تنظیمات کامپیوتر در کاربردها (Applications) فعال می شود.

از این طریق گزینه های تنظیم خودکار می توانید موقعیت افقی، موقعیت عمودی، فاز و ساعت نمونه برداری را با استفاده از کلیدهای جهتی ▲/▼/▶/◀ انتخاب نمایید. این منو در ورودی PC در دسترس می باشد. برای انجام تنظیمات و انتخاب گزینه ها از دکمه و دکمه های جهتی ▲/▼/▶/◀ استفاده نمایید. برای بازگشت به منوی اصلی، کلید MENU را فشار دهید.

• برای خروج از منو، کلید EXIT را فشار دهید.

توجه: قبل از انجام هرگونه اتصال، ابتدا کامپیوتر و دستگاه را خاموش کنید.

11- تنظیمات USB

ورودی Media

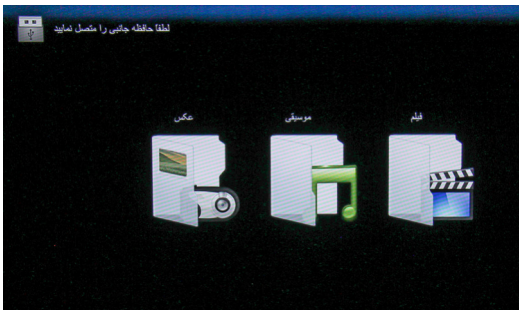

از طریق این ورودی می توانید ویدیو (Video)، موسیقی (Music) و عکس (Photo) را با استفاده از کلیدهای جهتی ▲/▼/▶/◀ و کلید میانی یا تایید انتخاب کرده و اطلاعات مربوطه را از روی حافظه مورد نظر مشاهده نمایید.

- با استفاده از کلیدهای جهتی ▲/▼/▶/◀ و کلید میانی یا تایید فایل مورد نظر را انتخاب کنید.
- برای انتخاب بخش بعد و قبل، از کلیدهای ◀◀/▶▶ استفاده کنید.
- برای پخش یا ایجاد وقفه درنمایش فایلها، کلید ||/▶ یا ◀/■ را فشار دهید.
- برای جلو یا عقب بردن با سرعت معین، کلیدهای ◀◀/▶▶ را فشار دهید.
- با کمک منوی پایین فایل در حال پخش می توانید تنظیمات مورد نظر را انجام دهید.
- برای بازگشت به فولدر قبل از دکمه EXIT استفاده کنید.

۱۱-۱ راه‌اندازی حافظه جانبی

حافظه جانبی را به ورودی USB متصل نمایید. چنانچه حافظه جانبی در پورت USB وجود نداشته باشد، سیستم با نمایش پیام "لطفاً USB را متصل کنید" در گوشه سمت چپ و بالای صفحه، از شما می‌خواهد تا آن را به پورت وصل کنید. پس از اتصال حافظه جانبی به پورت USB بخش مورد نظر را انتخاب نمایید.

۱۱-۲ امکانات USB

۱- عکس

ویژگی: فایل را از مسیر مورد نظر جستجو کرده و پخش می‌کند. (مسیرپیش فرض، حافظه جانبی فعلی است).
محتوی: جستجو و نمایش کلیه عکس‌های موجود در مسیر انتخاب شده.
از کلیدهای مکان نما برای کنترل منوهای مدیریت فایل استفاده می‌شود.
با فشار دادن کلید میانی عکس مورد نظر را انتخاب کرده و در حالت پخش قرار دهید.
برای کنترل فایل انتخاب شده، از منوی پایین صفحه استفاده نمایید.

۲- موسیقی

ویژگی: جستجو و پخش فایل‌های موسیقی موجود در حافظه جانبی.
محتوی: نمایش و پخش فایل‌های موسیقی در مسیر انتخاب شده.
با فشار دادن کلید میانی موسیقی مورد نظر را انتخاب کرده و در حالت پخش قرار دهید.
برای کنترل فایل انتخاب شده، از منوی پایین صفحه استفاده نمایید.

۳- فیلم

ویژگی: جستجو و پخش فایل‌های موجود در حافظه جانبی.
محتوی: نمایش و پخش فایل‌های ویدیویی در مسیر انتخاب شده.
با فشار دادن کلید میانی فیلم ویدیویی مورد نظر را انتخاب کرده و در حالت پخش قرار دهید.
برای کنترل فایل انتخاب شده، از منوی پایین صفحه استفاده نمایید.

00:00:24

00:03:30

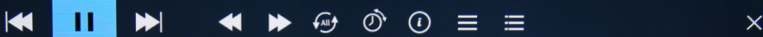

فرمت فایل‌های پشتیبانی شده					
-	-	PNG	JPG	فرمت فایل عکس	۱
-	WAV	AAC	MP۳	فرمت فایل موسیقی	۲
MPG	VOB	WMV	FLV	فرمت فایل ویدیو	۳
-	MP4	AVI	MOV		
SRT				فرمت زیرنویس	۴

در صورتی که در رابطه با عملکرد دستگاه با مشکلی مواجه شدید، موارد اشاره شده در جدول زیر را کنترل نمایید. اشکالاتی که در جدول زیر بدان اشاره شده است ممکن است به علت تنظیم نادرست دستگاه بوده و هیچ ارتباطی با خرابی دستگاه نداشته باشد. در صورت رفع نشدن اشکال با مرکز خدمات پس از فروش تماس حاصل فرمایید.

اشکالات مربوط به تصویر



<ul style="list-style-type: none"> ◀ از وصل بودن دوشاخه کابل برق تلویزیون به پریز برق مطمئن شده و ببینید آیا پریز برق سالم است. ◀ دوشاخه تلویزیون را از پریز خارج کرده و پس از ۶۰ ثانیه مجدداً به پریز وصل کنید. سپس تلویزیون را روشن کنید. 	<p>تلویزیون روشن نمی‌شود</p>
<ul style="list-style-type: none"> ◀ اتصال آنتن را کنترل کنید. ◀ ممکن است اشکالی در ایستگاه وجود داشته باشد، کانال را روی ایستگاه دیگری تنظیم کنید. ◀ روشنایی و شفافیت تصویر را تنظیم کنید. 	<p>تصویر پخش نمی‌شود</p>
<ul style="list-style-type: none"> ◀ اتصال آنتن و موقعیت آن را کنترل کنید. ◀ در صورت استفاده از ورودی Component، اتصال کابل آن را کنترل کنید. ◀ اتصال نادرست و یا شل بودن کابل باعث می‌شود که در رنگ تصویر، اشکال به وجود آمده یا تصویر پخش نشود. 	<p>کیفیت صدا خوب است اما رنگ تصویر غیرعادی بوده و پخش نمی‌شود.</p>
<ul style="list-style-type: none"> ◀ آیا در منوی زمان، عملکرد زمان روشن شدن را فعال کرده‌اید؟ 	<p>تلویزیون به طور خودکار روشن می‌شود</p>
<ul style="list-style-type: none"> ◀ تلویزیون را دور از منابع الکتریکی مولد نویز مانند اتومبیل، ششوار، دستگاه جوش و از این قبیل قرار دهید. ◀ تداخل جوی الکتریکی مانند رعد و برق موجب قطع و وصل شدن تصویر می‌شود. ◀ در صورت استفاده از تجهیزات جانبی، بین تلویزیون و آنها کمی فاصله ایجاد کنید. ◀ آنتن و اتصال آن را کنترل کنید. ◀ آنتن را دور از کابل‌های برق و کابل‌های ورودی/ خروجی قرار دهید. 	<p>تصویر قطع و وصل می‌شود</p>

<p>◀ مطمئن شوید که منطقه شما تحت پوشش Video Broadcast Digital (پخش تصویر دیجیتالی) باشد.</p> <p>◀ کانال‌ها را مجدداً جستجو کرده یا به طور دستی آنها را تنظیم کنید.</p> <p>◀ از نصب صحیح آنتن مطمئن شوید.</p>	<p>پس از تنظیم خودکار کانال‌ها فقط برخی از آنها قابل دسترس می‌باشد</p>
<p>◀ آیا در تنظیم‌های منوی اصلی کانال را مسدود کرده اید؟</p>	<p>کانال انتخاب نمی‌شود</p>
<p>◀ فشردگی اطلاعات ویدئویی ممکن است باعث دفرمه شدن تصویر به خصوص در فیلم‌های دارای سرعت بالا مانند صحنه‌های ورزشی و فیلم‌های اکشن می‌شود.</p>	<p>دفرمه شدن و شطرنجی شدن (بزرگ و کوچک) تصویر، وجود نقاط زیاد، پیکسل‌های بزرگ در تصویر و...</p>
<p>◀ مطمئن شوید که در منوی زمان، عملکرد Off Timer (زمان خاموش شدن) خاموش باشد.</p> <p>◀ عملکرد Sleep Timer زمان خاموشی فعال نشده باشد.</p> <p>◀ چنانچه به مدت ۱۰ دقیقه سیگنالی از ورودی دریافت نشود، تلویزیون به طور خودکار خاموش می‌شود.</p> <p>◀ در صورت متصل بودن کامپیوتر به تلویزیون، تنظیم‌های مصرف برق کامپیوتر را کنترل کنید.</p> <p>◀ از اتصال صحیح کابل برق تلویزیون به پریز برق اطمینان حاصل کنید.</p>	<p>تلویزیون به طور خودکار خاموش می‌شود</p>
<p>◀ آیا در منوی زمان، عملکرد On Timer (زمان روشن شدن) را فعال کرده اید؟</p>	<p>تلویزیون به طور خودکار روشن می‌شود</p>
<p>◀ در کانال‌های HD، در صورت نمایش فیلم SD (۴:۳)، یک نوار سیاه در دو طرف تصویر دیده می‌شود.</p> <p>◀ فیلم‌هایی که نسبت تصویر آنها با نسبت تصویر تلویزیون شما متفاوت باشد، نوار سیاه در بالا و پایین تصویر دیده می‌شود.</p> <p>◀ برای نمایش تمام صفحه تصویر، اندازه تصویر را در تلویزیون یا دستگاه جانبی متصل به آن تنظیم کنید.</p>	<p>تصویر به صورت تمام صفحه نشان داده نمی‌شود</p>

اشکالات مربوط به USB



<p>حافظه خارجی فرمت نشده است. از سازگار بودن دیسک USB و فرمت فایل‌ها با دستگاه مطمئن شوید.</p>	<p>USB کار نمی‌کند</p>
--	------------------------



اشکالات مربوط به دستگاه کنترل از راه دور

<p>شاید شارژ باتری ها تمام شده است. در صورت نیاز آنها را تعویض نمایید. لنز دستگاه کنترل از راه دور را تمیز کنید. فاصله بین تلویزیون و دستگاه کنترل از راه دور نباید از ۵ متر بیشتر باشد. زاویه کنترل از راه دور نسبت به تلویزیون نیز نباید بیش از سی درجه با گیرنده موجود بر روی تلویزیون باشد. همچنین مانعی در مسیر کنترل از راه دور و تلویزیون وجود نداشته باشد.</p>	<p>کنترل از راه دور کار نمی کند</p>
--	--

اشکالات مربوط به صدا

<p>◀ اتصال کابل ها را کنترل کرده و مطمئن شوید که کابل ویدئو به ورودی صدا وصل نشده باشد.</p> <p>◀ ضعیف بودن سیگنال باعث وجود پارازیت در صدا می شود.</p>	<p>وجود پارازیت در بلندگو</p>
<p>◀ بلندی صدای تلویزیون را بیشتر کنید.</p> <p>◀ مطمئن شوید که تلویزیون در حالت Mute (بی صدا) نباشد. کلید Mute در دستگاه کنترل از راه دور را فشار دهید.</p> <p>◀ تنظیم های صدا را کنترل کنید.</p> <p>◀ اگر از دستگاه جانبی متصل به دستگاه استفاده می کنید، مطمئن شوید که بلندی صدای آن کم یا قطع نشده باشد.</p> <p>◀ در صورت استفاده از ورودی های Component یا AV، از اتصال صحیح کابل ها مطمئن شوید.</p>	<p>کیفیت تصویر خوب است اما صدا پخش نمی شود</p>

تصویر برفکی یا شطرنجی

◀ برفکی بودن تصویر به علت ضعیف بودن سیگنال است، آنتن را تنظیم کنید و یا از تقویت‌کننده آنتن استفاده نمایید.
نکته: در تصاویر دیجیتال ممکن است تصویر شطرنجی شود و یا قطع و وصل گردد که این موارد نیز به علت ضعیف بودن سیگنال است و بایستی آنتن را تنظیم نمایید.

**دوتایی یا سایه‌دار شدن تصویر**

◀ دوتایی شدن تصویر معمولاً به علت انعکاس امواج از ساختمان‌های بلند است، جهت آنتن را تغییر داده یا آنتن را در ارتفاع بالاتری نصب کنید.
 ◀ سایه‌دار شدن تصویر ممکن به علت ثابت نگه داشتن تصویر بر روی صفحه به مدت طولانی باشد. پس از چند لحظه ممکن است سایه از بین برود.

**تداخل امواج رادیویی**

◀ موجدار شدن تصویر ممکن است به علت وجود فرستنده‌های رادیویی یا گیرنده‌های امواج کوتاه در مجاورت شما باشد

**تداخل تجهیزات الکتریکی حرارتی دمای بالا**

◀ خطوط جناقی یا اریب بر روی صفحه یا قسمتی از تصویر دیده شده و یا قسمتی از تصویر نشان داده نمی‌شود که علت آن می‌تواند وجود تجهیزات قوی الکتریکی مولد گرما در بیمارستانی نزدیک محل زندگی شما باشد.







خدمات پس از فروش: (داخلی ۱) ۰۲۱-۸۲۲۶۶
رضایت مشتری: (داخلی ۲) ۰۲۱-۸۲۲۶۶

 service@iominds.com
 rezayat@maadiran.com

صندوق پستی:

۱۹۹۴۸-۳۴۵۷۸

 sanaye@maadiran.com

دفتر مرکزی (فروش):

تلفن: ۰۲۱-۸۲۲۶۶ فاکس: ۰۳۱-۸۸۶۲۳۷۳

تهران، میدان ونک، خیابان شهید خدای (بیژن سابق)، خیابان آفتاب، پلاک ۳

مادیران
 نماد اطمینان

www.maadiran.com
www.xvision.ir

maadiran.com
xvision.ir

مادیران
نماد اطمینان



کد ملی مادیران

۱۰۹۲۶-۲۰۱۱