

X·VISION

دفترچه راهنمای تلویزیون های

43XK590 - 43XK591

لطفاً این دفترچه را قبل از استفاده از دستگاه با دقت مطالعه فرمایید.

گروه مادیران از سال ۱۳۴۳ فعالیت خود را آغاز کرده و اکنون با بیش از نیم قرن تجربه ی فعالیت در تولید، توزیع و خدمات پس از فروش در صنایع الکترونیک، ماشینهای اداری، رایانه و لوازم خانگی دارای نمایندگی رسمی و انحصاری از برندهای LG، ACER، OLIVETTI، SHARP، EPSON، AOC، TCL و SEIKO PRECISION میباشد. همکاری مداوم با رهبران تکنولوژی جهان و انتقال دانش فنی، امکان تولید محصولات متنوع و به روز، تحت بالاترین استانداردهای دنیا را در کارخانجات مادیران میسر ساخته است.

تاسیسات تولیدی مادیران شامل کارخانجات زیر است:

- کارخانجات الکترونیک و پلاستیک با مساحت ۴۲،۵۰۰ مترمربع در زمینی به وسعت ۷۳،۰۰۰ مترمربع که در شهر صنعتی هشتگرد واقع شده و به تولید انواع نمایشگر، تلویزیون و قطعات پلاستیکی مشغول می باشد.
- کارخانه لوازم خانگی با مساحت ۴۵،۰۰۰ متر مربع در زمینی به وسعت ۹۲،۰۰۰ متر مربع که در منطقه ویژه اقتصادی پیام واقع شده و به تولید انواع ماشین لباسشویی، یخچال و فریزر و کولر گازی مشغول می باشد.

محصولات و برندهایی که در کارخانجات مادیران تولید می شود به شرح زیر است:

برند	محصولات
X.VISION	تلویزیون - ماشین لباسشویی - یخچال و فریزر - مانیتور - گیرنده دیجیتال
TCL	تلویزیون - ماشین لباسشویی - یخچال و فریزر - کولر گازی
SHARP	تلویزیون
LG	مانیتور
AOC	مانیتور
EPSON	چاپگر
XELLE	پارچ تصفیه آب
ACER	(All in One) کامپیوتر بدون کیس

مادیران با بیش از نیم قرن تجربه در ارائه خدمات پس از فروش محصولات الکترونیکی و لوازم خانگی توانسته است گستردهترین شبکه خدمات پس از فروش را در ایران ارائه نماید. بیش از ۳۳۰ متخصص مجرب و مهندس، ۸ شعبه ویژه استانی و بیش از ۸۰۰ نماینده خدمات پس از فروش در سراسر ایران شرایطی را فراهم آورده است تا مشتریان از دریافت خدمات سریع و حرفه‌ای، مطمئن و آسوده‌خاطر باشند. مادیران پاسخگوی نیاز مشتریان در خصوص رفع مشکلات دستگاه، به صورت تلفنی در هر ساعتی از شبانه‌روز و در تمام طول هفته (حتی ایام تعطیل) می‌باشد. مشتریان محترم برای استفاده از این سرویس میتوانند با شماره تلفن ۰۲۱ - ۸۲۲۶۶ تماس حاصل فرمایند.

صفحه

۱-۱ ملاحظات ایمنی	۳	۱- قبل از استفاده از محصول
۱-۲ ویژگی های محصول	۸	
۱-۳ مشخصات محصول	۹	
۱-۴ عملکردهای دستگاه کنترل از راه دور	۱۰	
۱-۵ کیفیت صدا و تصویر	۱۲	
۱-۶ ورودی ها و خروجی ها	۱۳	
۲-۱ اتصال دستگاه از طریق کابل RF	۱۴	۲- اتصالات
۲-۲ اتصال دستگاه از طریق کابل VGA	۱۴	
۲-۳ اتصال دستگاه از طریق کابل AV	۱۵	
۲-۴ اتصال دستگاه از طریق کابل HDMI	۱۵	
۲-۵ خروجی OPTIC	۱۶	
۲-۶ اتصال دستگاه از طریق کابل Component	۱۶	
۲-۷ روشن و خاموش کردن دستگاه	۱۷	
۳-۱ جستجوی خودکار	۱۸	۳- کانال
۳-۲ جستجوی دستی DTV	۱۹	
۳-۳ جستجوی دستی ATV	۱۹	
۳-۴ ویرایش برنامه	۲۰	
۳-۵ اطلاعات سیگنال	۲۰	
۳-۶ مرتب کردن کانال ها با LCN	۲۰	
۳-۷ بروز رسانی نرم افزار	۲۱	
۴-۱ حالت تصویر	۲۱	۴- تصویر
۴-۲ حرارت رنگ	۲۲	
۴-۳ نسبت تصویر	۲۲	
۴-۴ کاهش نویز	۲۲	
۴-۵ نور پس زمینه	۲۲	
۵-۱ حالت صدا	۲۳	۵- صدا
۵-۲ توازن صدا	۲۳	
۵-۳ تنظیم خودکار حجم صدا	۲۴	
۵-۴ صدای فراگیر	۲۴	
۵-۵ خروجی صدای دیجیتال	۲۵	
۵-۶ راهنمای صوتی	۲۵	
۵-۷ صدای راهنمای صوتی	۲۵	

صفحه

۶- زمان

۶-۱ زمان	۲۵
۶-۲ زمان خاموش شدن	۲۵
۶-۳ زمان روشن شدن	۲۵
۶-۴ زمان خاموشی	۲۶
۶-۵ آماده به کار خودکار	۲۶
۶-۶ منطقه زمانی	۲۶
۶-۷ زمان نمایش منوها	۲۶

۷- تنظیمات

۷-۱ زبان منوها	۲۷
۷-۲ زبان صدا	۲۷
۷-۳ زبان زیرنویس	۲۷
۷-۴ برای ناشنوایان	۲۸
۷-۵ فایل سیستمی ضبط	۲۸
۷-۶ تنظیم مجدد	۲۸
HDMI CEC ۷-۷	۲۸
۷-۸ صرفه جویی	۲۹

۸- قفل

۸-۱ قفل سیستم	۳۰
۸-۲ رمز عبور	۳۰
۸-۳ قفل کانال	۳۰
۸-۴ نظارت والدین	۳۰
۸-۵ قفل کلید روی دستگاه	۳۱
۸-۶ حالت هتل	۳۱

۹- سایر تنظیمات

۹-۱ منوی ورودی ها	۳۱
۹-۲ راهنمای پخش برنامه ها EPG	۳۱
۹-۳ عملیات USB	۳۲
۹-۴ فایل سیستمی ضبط	۳۴
۹-۵ ضبط	۳۵
۹-۶ ماشین زمان	۳۶

پشتیبانی

رفع اشکال	۳۷
تماس با ما	۴۱

◀ جهت کسب اطلاعات در مورد ایمنی محصول، نحوه نصب، لوازم جانبی، پیکربندی اولیه و مشخصات فنی محصول این کتابچه راهنمای کاربر را مطالعه فرمایید.

۱-۱ ملاحظات ایمنی ⚠️

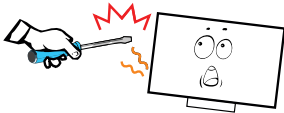

به علت وجود خطر برق‌گرفتگی از باز کردن بدنه دستگاه خودداری کنید. هرگز شخصاً اقدام به تعمیر دستگاه نکنید، چراکه باز کردن بدنه، شما را در معرض برق‌گرفتگی و سایر خطرات قرار می‌دهد. سرویس و تعمیر دستگاه را به پرسنل مجرب خدمات واگذار نمایید.

۱- در صورت بروز مشکلات زیر، بلافاصله تلویزیون را خاموش کرده و دوشاخه را از پریز برق خارج کنید. سپس از پرسنل مجرب خدمات بخواهید تا دستگاه شما را کنترل نمایند.

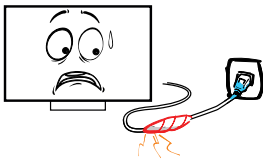

◀ کابل برق آسیب دیده باشد.
 ◀ تلویزیون در اثر سقوط، ضربه و یا افتادن چیزی بر روی آن آسیب دیده باشد.
 ◀ از طریق منافذ تهویه، مایعات به داخل دستگاه نفوذ کرده و یا شیء خارجی داخل آن افتاده باشد.

۲- جهت جلوگیری از برق‌گرفتگی یا آتش‌سوزی، تلویزیون را در معرض باران یا رطوبت قرار ندهید.



◀ از ریختن یا پاشیده شدن مایعات به داخل دستگاه و یا قرار دادن ظروف محتوی آب مانند گلدان بر روی آن خودداری کنید.

۳- بدنه دستگاه در اثر استفاده از آن گرم می‌شود که دلیل بر خراب بودن و درست کار نکردن آن نمی‌باشد.

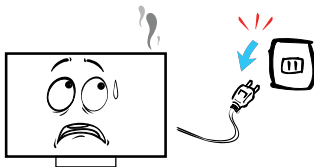

در صورت مشاهده دود، شنیدن صدا یا استشمام بوی غیرعادی از دستگاه:
 ◀ بلافاصله تلویزیون را خاموش کنید.
 ◀ دوشاخه را از پریز برق خارج نمایید.
 ◀ با نمایندگی سرویس و خدمات پس از فروش تماس حاصل نمایید. هرگز شخصاً اقدام به تعمیر دستگاه نکنید چرا که خطرات جدی شما را تهدید می‌کند.

۴- از انداختن هرگونه شیء خارجی از طریق شکاف‌های بدنه خودداری کنید چرا که ممکن است با قسمت‌های دارای ولتاژ بالا برخورد کرده و منجر به برق‌گرفتگی یا آتش‌سوزی شود. هرگز اجازه ندهید کودکان از تلویزیون یا میز تلویزیون بالا بروند یا با آن بازی کنند. هرگز تلویزیون را بر روی اثاثیه‌ای قرار ندهید که بتواند مانند پله مورد استفاده قرار گیرد. استفاده از این دستگاه برای کودکان زیر ۳ سال مناسب نمی‌باشد.

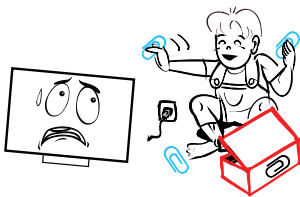

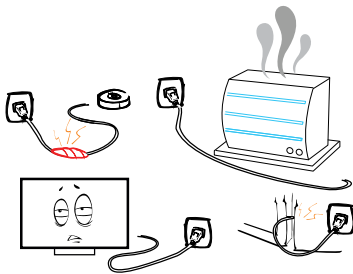

۵- از یک پریز برق برای چند دستگاه برقی استفاده نکنید. استفاده از سیم رابط یا آداپتور خارج از ظرفیت پریز برق ممکن است موجب آتش‌سوزی یا برق‌گرفتگی شود. کابل برق باید در محل رفت و آمد عموم نبوده و یا جسمی در مقابل یا بر روی آن قرار نگرفته باشد به خصوص به انتهای کابل متصل به دوشاخه و آداپتورها کاملاً توجه نمایید. از آنجایی که دوشاخه کابل برای قطع جریان برق دستگاه می‌باشد، باید دسترسی به آن آسان بوده و مانعی بر سر راه آن وجود نداشته باشد. دقت داشته باشید که دوشاخه کاملاً در پریز قرار گرفته باشد. هنگام خارج کردن کابل از پریز برق، حتماً سربلاستیکی دوشاخه آن را بگیرید و از کشیدن کابل خودداری نمایید. هرگز با دست مرطوب به دوشاخه یا کابل دست نزنید.

۶- از خراشیدن یا وارد آوردن فشار به قاب جلویی و یا قرار دادن اشیاء بر روی دستگاه خودداری نمایید. در غیر اینصورت ممکن است به صفحه تلویزیون آسیب رسیده یا تصویر موجدار شود.

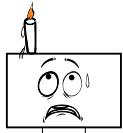

۷- جهت جلوگیری از آتش‌سوزی، از قرار دادن شمع بر روی تلویزیون خودداری کنید. دمای مناسب کار دستگاه از ۵ درجه سانتی‌گراد تا ۳۵ درجه می‌باشد. رطوبت مناسب کار دستگاه از ۲۰ درصد تا ۸۰ درصد می‌باشد. تلویزیون را در محیط‌های پر از گرد و خاک قرار ندهید.

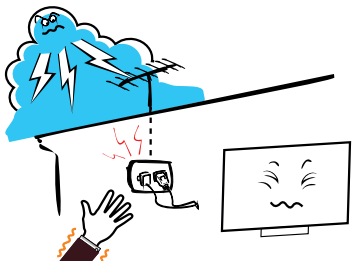

۸- از نصب آنتن در مجاورت خطوط برق فشار قوی، رعد و برق یا جریان‌های الکتریکی خودداری نمایید. هنگام نصب آنتن هوایی باید توجه داشته باشید که از نصب آن در چنین مکان‌هایی خودداری کنید چرا که خطرات جدی به همراه دارد. در هنگام رعد و برق دوشاخه را از پریز خارج کرده و هرگز به سیم آنتن دست نزنید. همچنین توجه داشته باشید لبه‌های تلویزیون از میزی که بر روی آن قرار داده‌اید، بیرون نزده باشد.



۹- در صورتی که از تلویزیون استفاده نمی‌کنید: چنانچه برای مدتی نمی‌خواهید از تلویزیون استفاده کنید، بنا به دلایل ایمنی و زیست محیطی دوشاخه آن را از پریز خارج نمایید. از آنجایی که با خاموش کردن تلویزیون، دستگاه به طور کامل خاموش نشده و در حالت آماده به کار قرار می‌گیرد، برای قطع جریان برق تلویزیون باید حتماً دوشاخه آن را از پریز خارج کنید.

۱۰- صدای بلند از هدفون و گوشی ممکن است به شنوایی شما آسیب وارد نماید.

۱۱- از باتری‌های قابل شارژ (نیکل کادمیوم و یا نیکل-هیدرید فلز) جهت ریموت کنترل استفاده نکنید. باتری‌های قلیایی (آلکالاین) استاندارد (کربن-زینک) و یا باتری‌های قابل شارژ (نیکل کادمیوم یا نیکل-هیدرید فلز) را در کنار یک دیگر استفاده نکنید.

⚠ نصب

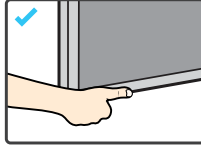
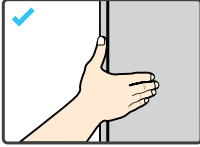
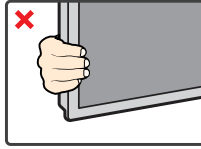
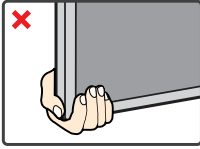

۱- قبل از جابه‌جایی یا بلند کردن تلویزیون، نکات ذیل را مطالعه فرمایید تا از وارد آمدن هر گونه آسیب و یا خط و خراش به تلویزیون جلوگیری شود.

- ◀ صفحه نمایش تلویزیون شما از شیشه (TFT Glass) ساخته شده است و ضخامت آن بسیار باریک می‌باشد.
- ◀ از انداختن و تکان دادن و تحت فشار قرار دادن کارتن بپرهیزید.

- ◀ جهت جابه‌جایی تلویزیون آن را از قسمت بالا و پایین مطابق شکل محکم بگیرید. دقت فرمایید که صفحه نمایش با دست و یا هر گونه اشیای خارجی تماس پیدا نکند، در غیر این صورت صفحه نمایش دچار آسیب خواهد شد.
- ◀ هرگز اقدام به جابه‌جایی تلویزیون بر روی میز تلویزیون از قسمت پایه و یا صفحه نمایش آن نفرمایید.
- ◀ هنگام نگه داشتن تلویزیون، دقت فرمایید که صفحه نمایش تلویزیون به سمت بیرون قرار گرفته باشد تا آسیبی به صفحه نمایش نرسد.
- ◀ برای جابه‌جایی تلویزیون‌های بزرگ تر، از حداقل دو نفر کمک بگیرید.
- ◀ هنگام جابه‌جایی تلویزیون، آن را به صورت عمودی (همان گونه که بر روی میز قرار می‌گیرد) حمل نمایید. تلویزیون را هنگام حمل به سمت چپ و راست نچرخانید.
- ◀ هنگام جابه‌جایی تلویزیون، مراقب باشید به دکمه‌های جتهی تلویزیون آسیبی نرسد.
- ◀ هرگز تلویزیون را به صورت مستقیم از سمت صفحه نمایش بر روی میز و یا زمین قرار ندهید. برای انجام این کار از یک سطح نرم و هموار استفاده نمایید.

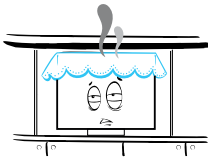

۲- از مسدود کردن منافذ تهویه هوا با روزنامه، رومیزی، پرده و غیره خودداری نمایید. برای آنکه تلویزیون از تهویه مناسب و کافی برخوردار باشد، حداقل باید ۱۰ سانتیمتر فضای خالی در اطراف دستگاه وجود داشته باشد.

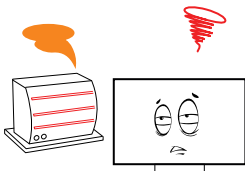

۳- دستگاه را دور از منابع گرمازا مانند رادیاتور، بخاری یا سایر وسایل گرمازا مانند آمپلی‌فایر قرار دهید. تلویزیون را در محلی قرار دهید که صفحه آن در معرض تابش مستقیم نور خورشید نباشد. هنگام تماشای تلویزیون، بهتر است نور به طور غیرمستقیم به تلویزیون بتابد و اتاق کاملاً تاریک نباشد، در غیر اینصورت ممکن است به بینایی شما آسیب برسد. از قرار دادن تلویزیون در معرض وسایل مولد امواج الکترومغناطیسی خودداری کنید.



۴- از قرار دادن دستگاه بر روی چرخ، میز، پایه یا قفسه ناپایدار بپرهیزید. چراکه ممکن است در اثر افتادن تلویزیون از روی میز یا پایه، به شما و یا حتی دستگاه آسیب جدی وارد آید. در این خصوص حتماً از پایه و میز توصیه شده توسط سازنده استفاده نمایید. حتماً تلویزیون را در محلی قرار دهید که امکان هل دادن، کشیده شدن و یا واژگون شدن آن وجود نداشته باشد. هنگام حمل تلویزیون به همراه میز احتیاط نمایید. توقف ناگهانی، وارد آوردن فشار بیش از حد در حین حمل و عبور از روی سطوح ناهموار ممکن است موجب واژگون شدن آنها شود.

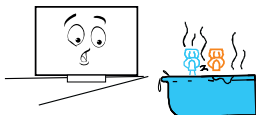
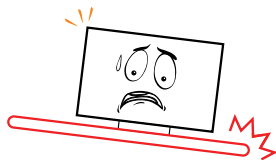

۵- از قرار دادن دستگاه در مجاورت آب مانند سینک دستشویی، سینک ظرفشویی، وان، استخر، سطح خیس و از این قبیل خودداری نمایید.

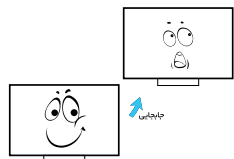

۶- در صورت انتقال تلویزیون از محل سرد، باید چند دقیقه صبر کنید تا قطرات تشکیل شده آب در داخل دستگاه در اثر انتقال آن از محیط سرد به گرم، کاملاً تبخیر شود.

۷- جهت پیشگیری از آسیب دیدگی، نصب دستگاه بر روی دیوار باید توسط پرسنل مجرب شرکت انجام گیرد.

صفحه نمایش

در صورت وجود ترک خوردگی بر روی صفحه LED، قبل از خارج کردن دوشاخه تلویزیون از پریز برق، از دست زدن به آن خودداری کنید. در غیر این صورت ممکن است دچار برق گرفتگی شوید. از پرت کردن اشیاء به سمت تلویزیون خودداری کنید چرا که در اثر برخورد آنها با صفحه، ممکن است صفحه شکسته و منجر به آسیب دیدن شما شود.

⚠️ احتیاط‌های لازم در مورد ثابت نگه داشتن تصویر بر روی صفحه تلویزیون

◀ ثابت نگهداشتن تصویر بر روی صفحه تلویزیون ممکن است آسیبی دائمی بر روی صفحه تلویزیون ایجاد کند. از ثابت نگه داشتن تصویر یا قسمتی از آن بر روی صفحه LED به مدت بیش از ۲ ساعت خودداری کنید چراکه منجر به باقی ماندن تصویر بر روی صفحه که اصطلاحاً به آن سوختن صفحه می‌گویند، می‌شود. برای جلوگیری از چنین وضعیتی درجه روشنایی و شفافیت صفحه را هنگام ثابت نگه داشتن تصویر بر روی آن، کمتر کنید. تماشای تلویزیون LED با فرمت تصویر ۴:۳ برای مدت طولانی، باعث ایجاد خطوطی در اثر اختلاف تابش نور از صفحه، در سمت راست، چپ و وسط صفحه می‌شود. استفاده از DVD و دستگاه بازی به مدت طولانی همان تأثیر را بر روی صفحه نمایش ایجاد خواهد کرد. آسیب دیدن صفحه در اثر موارد فوق شامل گارانتی نمی‌باشد. نمایش تصویر ثابت در بازی‌های ویدیویی و کامپیوتر نیز به مدت طولانی موجب باقی ماندن رد تصویر می‌شود. جهت پیشگیری از چنین وضعیتی، درجه روشنایی و شفافیت صفحه را کمتر نمایید.

تمیز کردن دستگاه

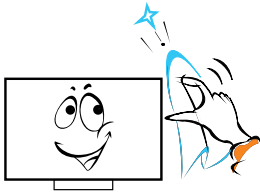

◀ برای تمیز کردن صفحه و بدنه تلویزیون، ابتدا دوشاخه را از پریز برق خارج کرده و سپس با استفاده از پارچه نرم و بدون پرز آن را تمیز نمایید. در صورت نیاز می‌توانید از یک پارچه نمدار استفاده کنید.

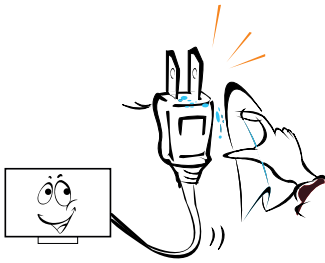

◀ با استفاده از یک دستمال خشک دو شاخه کابل برق را به طور مرتب و در فواصل زمانی معینی تمیز کنید. رطوبت و گردوغبار موجب برق‌گرفتگی یا آتش‌سوزی می‌شود.

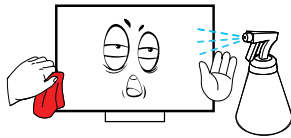

◀ از پاشیدن و اسپری کردن آب و مایعات به صفحه نمایش به منظور تمیز کردن آن خودداری شود. نفوذ محلول پاک‌کننده به داخل دستگاه باعث از کار افتادن آن، آتش‌سوزی یا برق‌گرفتگی می‌شود. همچنین از تماس سطح و بدنه دستگاه با حشره‌کش، تینر و سایر مواد فُزار، خودداری کنید چراکه موجب آسیب دیدن سطح و براق شدن بدنه می‌شود.

◀ از تماس مستقیم دست یا اشیاء نوک تیز به صفحه نمایش خودداری کنید زیرا باعث خراش یا آسیب به دستگاه می‌گردد.

⚠ توجه

◀ «با توجه به اینکه تکنولوژی ساخت پنل‌های صفحه نمایش بسیار پیچیده می‌باشد لذا ممکن است از میان میلیون‌ها پیکسل موجود در پنل شما تعدادی از این پیکسل‌ها همواره به رنگ مشکی، سفید یا رنگی باشند. این پدیده در پنل‌ها عادی و مطابق با استانداردهای جهانی بوده و هیچ مشکلی برای عملکرد دستگاه شما به وجود نخواهد آورد.»

◀ «تفاوت رنگ و روشنایی در تصویر بستگی به زاویه دید شما دارد (چپ / راست / بالا / پایین)، این موضوع عادی بوده و ارتباطی به عملکرد دستگاه ندارد.»

◀ به منظور رعایت نکات زیست محیطی در بازیافت قطعات، از شما تقاضا می‌شود پس از استهلاك کامل تلویزیون، در رابطه با تحویل آن به شرکت خدمات پس از فروش مادیران با شماره ۰۲۱-۸۲۲۶۶ تماس بگیرید.

۱-۲ ویژگی های محصول

تلویزیون های FULL HD دارای وضوح تصویر بالا (1920x1080p) هستند.



DVB-T2 یکی از سیستم های ارسال محتوای دیجیتال زمینی می باشد، که دارای ساختار پایدار، قابلیت ها و انعطاف بیشتری نسبت به سایر سیستم های دیجیتال است و همچنین از سیستم های SD ، HD و UHD پشتیبانی می کند.



طراحی باریک باعث می شود این محصول زیبایی منحصر به فردی به محیط اطراف خود ببخشد.



۱-۳ مشخصات محصول

43XK590 / 43XK591				مدل	
۱۹۲۰ x ۱۰۸۰				دقت تفکیک صفحه بر حسب پیکسل	
LED				نوع پنل	
۴۳ اینچ				اندازه قطر صفحه	
۲ عدد با توان ۱۰ وات				تعداد و توان بلندگو	
۴۶/۲۵MHz ~ ۸۶۶/۲۵ MHz				آنالوگ	
۲۱ - ۶۹ ، ۵ - ۱۲				کانال دیجیتال	
وزن		ارتفاع	عرض	طول	ابعاد بر حسب میلی متر / وزن کیلوگرم
۶/۱		۶۰۸	۲۱۱	۹۷۳	تلویزیون با پایه
۶		۶۵۵	۹۴	۹۷۳	تلویزیون بدون پایه
۲ عدد باتری ۱/۵ ولت				تعداد و ولتاژ	
				باتری	

مصرف انرژی

برق مصرفی		۲۴۰ - ۱۱۰ ولت، ۶۰ - ۵۰ هرتز	
توان مصرفی (وات)		حداکثر توان برق مصرفی در حالت روشن	
		حداکثر توان برق مصرفی در حالت آماده به کار	
		< ۷۵ W	
		≤ ۰/۵ W	

توجه: مشخصات ظاهری دستگاه ممکن است نسبت به آنچه در این دفترچه می بینید تفاوت‌های جزئی داشته باشد.

۱-۴ عملکردهای دستگاه کنترل از راه دور



دکمه روشن و خاموش کردن تلویزیون	POWER 
دکمه انتخاب منبع ورودی	INPUT 
دکمه انتخاب وضعیت صدای NICAM (در صورت وجود)	NICAM/A2
دکمه انتخاب نسبت های تصویر (ابعاد تصویر)	ASPECT
دکمه انتخاب حالت تصویر	P.MODE
دکمه انتخاب حالت صدا	S.MODE
دکمه های انتخاب شماره کانال یا وارد کردن اعداد	کلیدهای اعداد 0-9
دکمه وارد کردن شماره کانال بیشتر از ۹۰-	--/-
دکمه نمایش آخرین کانال انتخاب شده	RECALL
دکمه نمایش لیست کانال های مورد علاقه	FAV
دکمه ثابت نگه داشتن تصویر بر روی صفحه تلویزیون	FREEZE
دکمه انتخاب کانال های تلویزیون یا رادیو	TV/RADIO
دکمه های دسترسی به گزینه های تله تکست و تنظیمات	کلیدهای رنگی
دکمه تنظیم زمان خاموش شدن خودکار تلویزیون	SLEEP
دکمه نمایش راهنمای الکترونیکی برنامه ها	EPG
دکمه های جهت: انتخاب گزینه های منو یا تنظیمات دکمه ENTER: جهت تایید گزینه انتخاب شده در منوی تنظیمات	



دکمه ورود یا خروج از منوی تنظیمات	MENU
دکمه خروج از منوهای صفحه نمایش	EXIT
دکمه‌های تنظیم میزان بلندی صدا (کم یا زیاد)	VOL +/-
دکمه نمایش اطلاعات برنامه	DISPLAY
دکمه قطع موقت صدا و پخش مجدد آن	MUTE
دکمه‌های انتخاب کانال بعدی یا قبلی	CH +/-
دکمه پخش یا مکث در پخش فایل در وضعیت رسانه (USB)	
دکمه‌های جلو یا عقب بردن فایل چند رسانه‌ای در حال پخش	
دکمه متوقف کردن پخش در وضعیت رسانه	
دکمه‌های انتخاب فایل چند رسانه‌ای قبلی یا بعدی	
دکمه فعال یا غیر فعال کردن تله تکست	TTX
دکمه انتخاب عملکرد ماشین زمان	T.SHIFT
دکمه انتخاب زبان صدای مورد نظر	AUDIO
دکمه نمایش زیرنویس و انتخاب زبان زیرنویس مورد نظر	SUBTITLE
دکمه ورود به وضعیت ضبط برنامه	REC
دکمه مشاهده برنامه ضبط شده	PVR

پورت‌های دستگاه‌های جانبی و آنتن

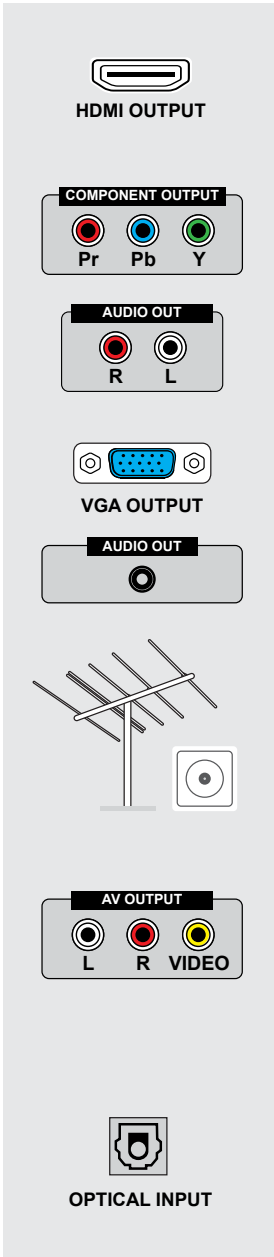

۱-۵ کیفیت صدا و تصویر

کیفیت تصویر و صدا عالی

HDMI

- ◀ تصویر دیجیتال
- ◀ صدای دیجیتال
- ◀ (1080p) FULL HD VIDEO



کیفیت تصویر خیلی خوب و صدا خوب

کامپوننت

- ◀ تصویر آنالوگ
- ◀ صدای استریو
- ◀ (1080p) FULL HD VIDEO

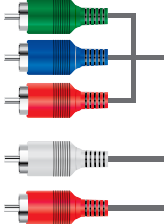

کیفیت تصویر خیلی خوب و صدا خوب

کامپیوتر

- ◀ تصویر آنالوگ
- ◀ صدای استریو (ورودی صدای AUDIO)
- ◀ (1920x1080p) FULL HD VIDEO

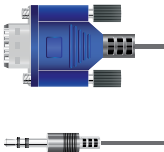

کیفیت تصویر و صدا خوب

آنتن

- ◀ تصویر آنالوگ و دیجیتال
- ◀ صدای استریو
- ◀ (1080p) FHD VIDEO
- ◀ (576i) SD VIDEO

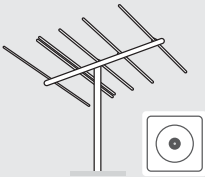

کیفیت تصویر متوسط و صدا خوب

AV

- ◀ تصویر آنالوگ
- ◀ صدای استریو
- ◀ (576i) SD VIDEO

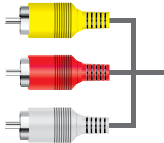
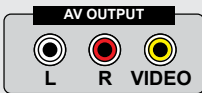

♦ اتصال سایر سوکت‌ها

اتصال سوکت OPTICAL

خروجی OPTICAL برای اتصال به گیرنده صوتی دیجیتال سازگار با آن به کار می‌رود.

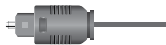

۱-۶ ورودی‌ها و خروجی‌ها

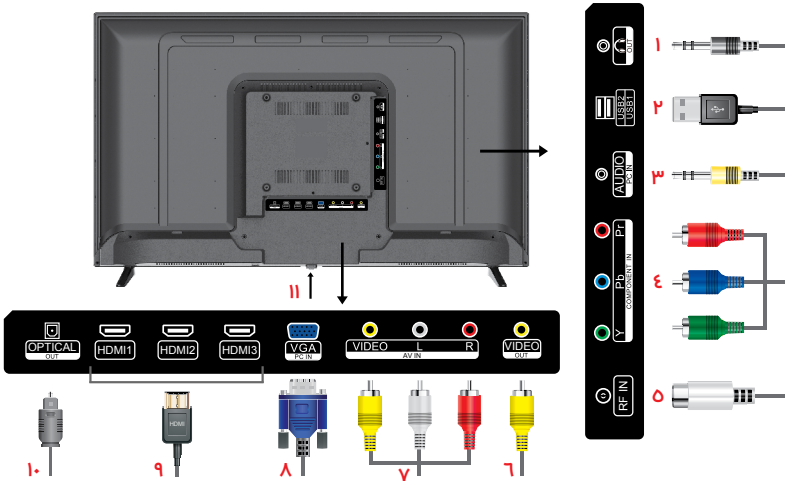

۱ خروجی هدفون

جهت پخش صدای دستگاه از هدفون از این خروجی استفاده گردد.

۲ ورودی‌های USB

این ورودی‌ها برای اتصال حافظه خارجی (هارد دیسک و حافظه USB) مورد استفاده قرار می‌گیرد.

۳ ورودی (PC IN) AUDIO

ورودی صدای پورت VGA یا کامپیوتر

۴ ورودی تصویر COMPONENT IN

این ورودی قابلیت پشتیبانی از تصاویر کیفیت بالا را دارا می‌باشد.

توجه: ورودی صدای این قسمت با ورودی صدای ورودی AV مشترک می‌باشد.

۵ ورودی RF IN

این ورودی برای اتصال کابل آنتن به تلویزیون مورد استفاده قرار می‌گیرد.

۶ خروجی VIDEO OUT

این پورت مربوط به خروجی تصویر تلویزیون می‌باشد که در برخی از ورودی‌ها فعال است.

۷ ورودی صدا و تصویر AV IN

این ورودی جهت اتصال تجهیزاتی مانند دوربین، دستگاه‌های پخش کننده، کنسول بازی و... استفاده می‌شود.

صدای چپ و راست (R/L) در ورودی Component/ YPbPr مشترک می‌باشد.

۸ ورودی (PC IN) VGA

جهت اتصال سوکت خروجی تصویر کامپیوتر مورد استفاده قرار می‌گیرد.

۹ ورودی های HDMI

این ورودی‌ها برای اتصال تلویزیون به دستگاه‌های دارای خروجی دیجیتال (HDMI) مورد استفاده قرار می‌گیرد.

۱۰ خروجی OPTICAL OUT

خروجی صدای دیجیتال (OPTICAL)

۱۱ کلید روشن/خاموش

این کلید در زیر دستگاه قرار دارد.

توسط هر یک از روش‌های مشخص شده DVD و سایر دستگاه‌های جانبی را به تلویزیون متصل نمایید. قبل از اتصال هر یک از ورودی‌ها و خروجی‌ها به تلویزیون، ابتدا دستگاه جانبی و تلویزیون را خاموش کنید و از پریز برق جدا نمایید و پس از نصب صحیح کابل‌ها تلویزیون و دستگاه جانبی را روشن نمایید. در هنگام اتصال دستگاه‌های جانبی به تلویزیون از خاموش بودن هر دو آنها اطمینان حاصل نمایید. ⚠

۲-۱ اتصال دستگاه از طریق کابل RF

در صورتی که دستگاه جانبی دارای خروجی RF می‌باشد ابتدا آنتن پشت دستگاه را خارج نموده و طبق تصویر خروجی دستگاه را به تلویزیون متصل نموده و جستجوی دستی و یا خودکار (ATV) انجام دهید.

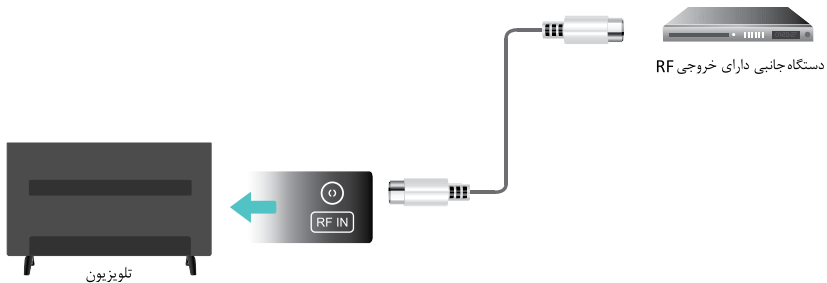

۲-۲ اتصال دستگاه از طریق کابل VGA

متطابق تصویر می‌توان با استفاده از یک کابل VGA تلویزیون را به خروجی تصویر رایانه متصل کنید. همچنین کابل استریو (صدای چپ و راست) را به درگاه‌های AUDIO IN از تلویزیون و درگاه خروجی صدای کارت صوتی رایانه متصل نمایید.

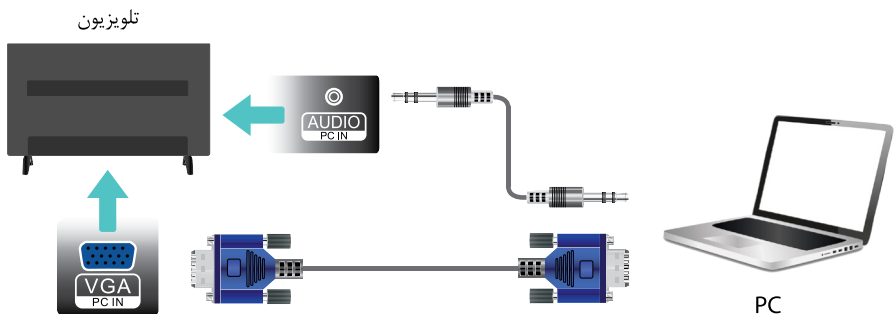

۲-۳ اتصال دستگاه از طریق کابل AV

از این ورودی می‌توان جهت اتصال تجهیزاتی مانند دوربین، دستگاه های پخش کننده، دستگاه بازی و.. استفاده کرد. مطابق تصویر زیر کابل رابط را به دستگاه جانبی و تلویزیون نصب نمایید.

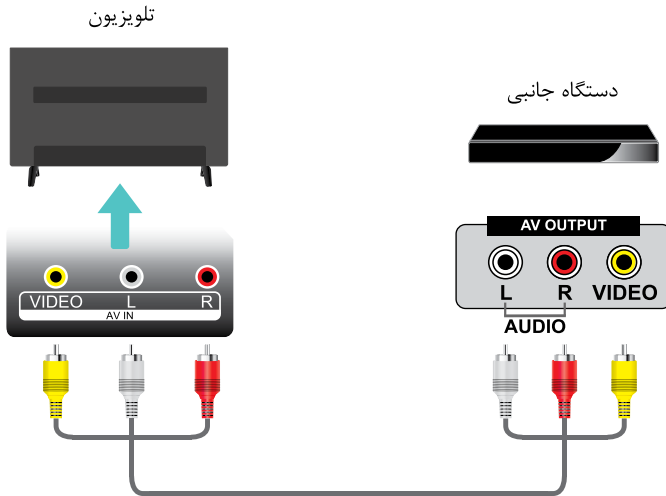

۲-۴ اتصال دستگاه از طریق کابل HDMI

این ورودی‌ها برای اتصال تلویزیون به دستگاه جانبی دارای خروجی دیجیتال (HDMI) مورد استفاده قرار می‌گیرند. (ورودی HDMI1 از قابلیت ARC پشتیبانی می‌کند و ورودی HDMI3 دارای قابلیت MHL می‌باشد)

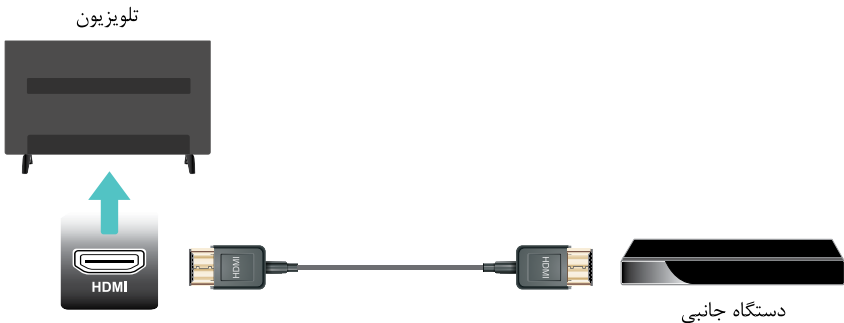

۲-۵ خروجی OPTIC

مطابق تصویر می‌توان صدای دیجیتال تلویزیون را به یک بلندگوی دیجیتال که دارای ورودی صدای OPTICAL می‌باشد، انتقال داد.

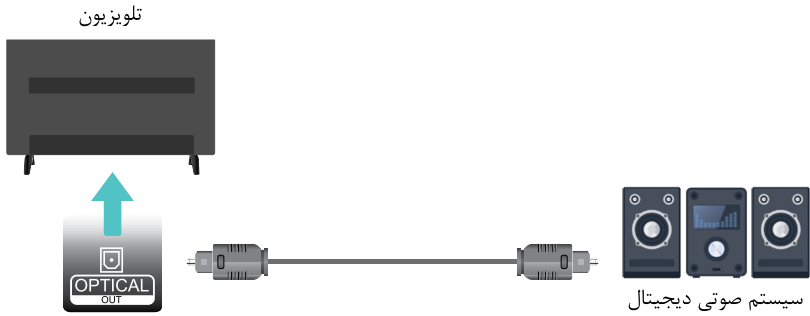

۲-۶ اتصال دستگاه از طریق کابل Component

مطابق تصویر ذیل کابل‌های ورودی کامپوننت را به تلویزیون و دستگاه جانبی نصب نمایید.

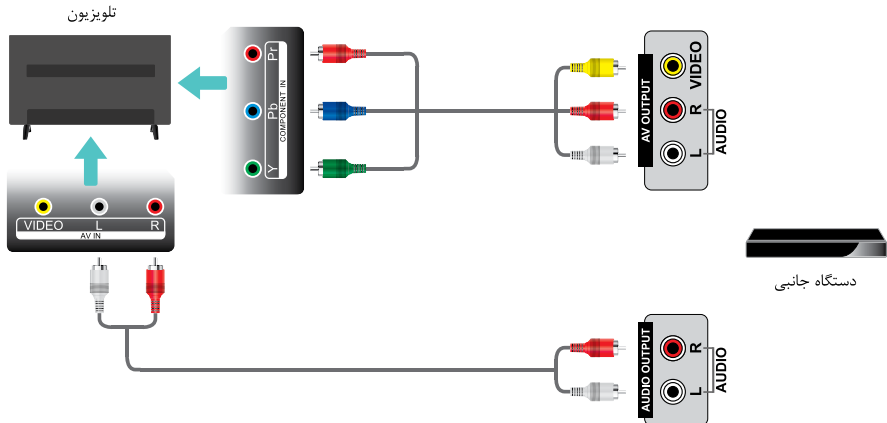

۲-۷ روشن و خاموش کردن دستگاه

قبل از مراجعه به توضیحات صفحه بعد، دستورالعمل های زیر را برای روشن کردن تلویزیون و راه اندازی دستگاه کنترل از راه دور دنبال نمایید.

۱- دو باتری سایز AAA را در دستگاه کنترل از راه دور نصب کنید.

نکاتی در رابطه با استفاده از باتری

- فقط از باتری های توصیه شده استفاده نمایید.
- هنگام نصب باتری از قرار گرفتن قطب های باتری در جهت صحیح اطمینان حاصل نمایید.
- از باتری های نو و کهنه بصورت همزمان استفاده نکنید.
- از باتری های قابل شارژ استفاده نمایید.
- از قرار دادن باتری ها در معرض گرمای بیش از حد مانند، نور خورشید، آتش یا مشابه آن، انداختن آن ها در آتش، اقدام به شارژ یا باز کردن باتری خودداری نمایید؛ چرا که ممکن است منجر به نشت مواد شیمیایی داخل آن یا انفجار شود.
- چنانچه نمی خواهید برای مدت طولانی از دستگاه کنترل از راه دور استفاده کنید، باتری های آن را خارج نمایید.

۲- ابتدا مطابق راهنمای صفحه های قبل کابل های دستگاه جانبی را به تلویزیون متصل نمایید، سپس کابل برق را به تلویزیون و سپس به پریز برق متصل نمایید.

در صورت جدا شدن دوشاخه از کابل برق، به علت وجود خطر برق گرفتگی، تحت هیچ شرایطی آن را به پریز برق وصل نکنید.

۳- با اتصال کابل برق نمایشگر LED جلوی تلویزیون به رنگ قرمز رنگ درآمده، چند ثانیه صبر کنید و دکمه پاور  را بر روی کنترل از راه دور و یا دکمه پشت دستگاه را به داخل فشار دهید تا نمایشگر وضعیت به رنگ سبز تغییر کند.

- برای قرار گرفتن دستگاه در حالت آماده به کار، کلید  را در دستگاه کنترل از راه دور فشار دهید. در این حالت تلویزیون در حالت آماده به کار باقی می ماند، اما مصرف برق آن کم است. برای خاموش کردن تلویزیون، دوشاخه دستگاه را از پریز برق خارج نمایید.

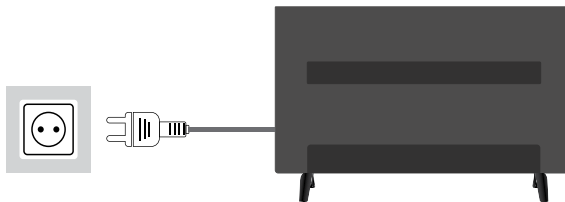

منوی تنظیمات



- ◀ این منو به شما امکان می‌دهد تنظیمات تلویزیون مانند تصویر و صدا و.. را تنظیم کنید.
 - ◀ از دکمه MENU بر روی دستگاه کنترل از راه دور برای نمایش منوی تنظیمات استفاده کنید.
 - ◀ دکمه‌های جهت‌دار (↑ ↓ ← →) برای انتخاب گزینه‌ی دلخواه و دکمه ENTER برای انتخاب و تایید می‌باشد.
 - ◀ دکمه‌ی MENU را برای بازگشت به منوی قبلی فشار دهید. دکمه‌ی EXIT را برای خروج از منو فشار دهید.
- توجه:** ممکن است برخی از تنظیمات تنها در برخی ورودی‌ها فعال و در دسترس باشد.

کانال

دکمه MENU را بر روی دستگاه کنترل از راه دور فشار دهید و توسط دکمه‌های جهت‌ی پایین یا فشردن دکمه ENTER وارد منوی کانال شوید.



۳-۱ جستجوی خودکار

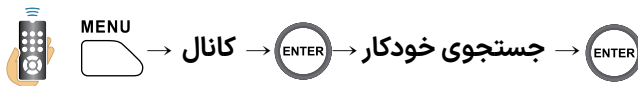

پس از انتخاب جستجوی خودکار وارد صفحه انتخاب نوع جستجو خواهید شد. در این صفحه و در قسمت نوع جستجو می‌توانید توسط دکمه‌های جهت‌ی چپ و راست یکی از گزینه‌های کانال‌های دیجیتال (DTV)، کانال‌های آنالوگ (ATV)، کانال‌های دیجیتال و آنالوگ (ATV+DTV) را انتخاب نمایید. در ادامه با فشردن کلید جهت‌ی پایین، کشور خود را با دکمه‌های جهت‌ی انتخاب و دکمه ENTER جهت شروع جستجو بفشارید. قبل از شروع جستجو، از موجود بودن برنامه در کانال ارسالی توسط فرستنده محلی خود اطمینان حاصل نمایید.

۳-۲ جستجوی دستی DTV

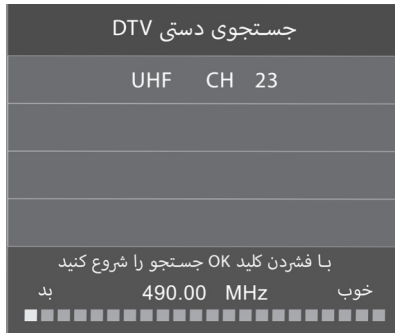

با استفاده از کلیدهای جهت چپ و راست، شماره کانال مورد نظر را انتخاب کنید و یا با استفاده از کلیدهای اعداد شماره کانال را وارد نمایید. سپس برای آغاز جستجوی کانال، کلید ENTER را فشار دهید.

۳-۳ جستجوی دستی ATV

◀ (ذخیره در) : برای ذخیره کردن کانال یافت شده، در یکی از کانال های درخواستی به کار می رود.



◀ (کانال کنونی): در این تنظیم کانال فعلی نشان داده می شود. با استفاده از کلیدهای جهت می‌توانید کانال مورد نظر برای ویرایش را انتخاب نمایید.

◀ (سیستم رنگ): با استفاده از کلیدهای جهت کنترل از راه دور یا تلویزیون، سیستم مورد نظر را انتخاب کنید. با هر بار فشار دادن این کلید، سیستم رنگ به ترتیب زیر تغییر می کند:

PAL → NTSC → SECAM

توجه: در ایران این سیستم بر روی PAL می‌بایست تنظیم گردد.

با انتخاب آیتم جستجو می توانید کانال آنالوگ را به صورت دستی جستجو نمایید و توسط آیتم تنظیم دقیق، فرکانس دقیق را برای دریافت بهترین کیفیت تنظیم نمایید، همچنین می توانید سیستم صدا را در این منو تنظیم نمایید، در انتها جهت ذخیره دکمه قرمز رنگ در کلیدهای رنگی دستگاه کنترل از راه دور را بفشارید.

۳-۴ ویرایش برنامه

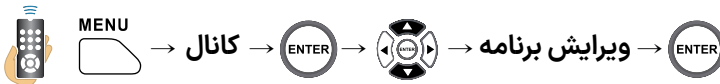

ویرایش برنامه	
1	IRIB-TV1
2	IRIB-TV2
3	IRIB-TV3
4	IRIB-TV4
5	IRIB-TV5
6	QURAN
<input type="checkbox"/>	حذف
<input type="checkbox"/>	جابجایی
<input type="checkbox"/>	پرش
<input type="checkbox"/>	بازگشت MENU
<input type="checkbox"/>	حذف همه 0
<input type="checkbox"/>	دلخواه FAV
<input type="checkbox"/>	انتخاب ENTER

جهت ویرایش برنامه از کلیدهای راهنمای زیر این منو بر روی دستگاه کنترل از راه دور استفاده کنید. برای این منظور ابتدا با استفاده از کلیدهای جهتی بالا و پایین کانال مورد نظر را انتخاب کرده، سپس با کلیدهای مشخص شده گزینه‌های پرش، جابجایی، حذف و... را تعیین کنید. جهت جابجایی، ابتدا کانال مورد نظر را انتخاب نمایید، سپس با فشار دادن کلید زرد، کانال مورد نظر را جابجا نموده و با فشار دادن دوباره کلید زرد جابجایی را تایید نمایید.

در صورت روشن بودن گزینه مرتب کردن کانال‌ها با LCN، آیتم جابجایی در دسترس نخواهد بود، همچنین در ورودی ATV گزینه تغییر نام کانال نیز در دسترس می‌باشد.

۳-۵ اطلاعات سیگنال

در صورت انتخاب ورودی DTV توسط این گزینه می توانید اطلاعات سیگنال خود را مشاهده نمایید.

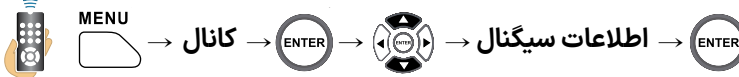

۳-۶ مرتب کردن کانال‌ها با LCN

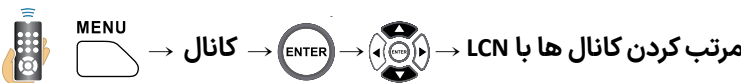

در صورت انتخاب ورودی DTV، توسط این منو می‌توان ترتیب کانال‌های دیجیتال را بر اساس LCN سیگنال دریافتی مرتب نمود. جهت تنظیم نمودن این منو از کلید جهتی چپ و راست استفاده نمایید.

۳-۷ بروز رسانی نرم افزار

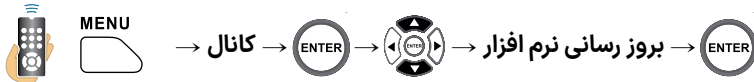

این گزینه جهت بروز رسانی نرم افزار تلویزیون استفاده می‌شود. در نظر داشته باشید در صورت نیاز به بروز رسانی نرم افزار، این کار بایستی توسط گروه خدمات پس از فروش صورت پذیرد.

تصویر



با استفاده از دکمه MENU بر روی دستگاه کنترل از راه دور و دکمه‌های جهتی چپ و راست، منوی تصویر را انتخاب نمایید.

با انتخاب گزینه تصویر و فشردن دکمه جهتی پایین یا ENTER امکان دسترسی به عملکردها جهت هر یک از تنظیمات فراهم می‌گردد.

مقادیر هر یک از گزینه‌ها با استفاده از کلیدهای جهتی چپ و راست قابل تنظیم می‌باشد.

۴-۱ حالت تصویر

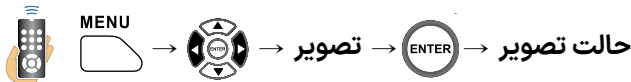

با استفاده از دکمه‌های جهتی چپ و راست بر روی دستگاه کنترل از راه دور یکی از گزینه‌های استاندارد / روان / پویا / کاربر را برای تصویر انتخاب نمایید. در حالت تصویر کاربر، امکان دسترسی به تنظیمات شفافیت، روشنایی، رنگ، عمق رنگ (در فرمت ورودی NTSC) و وضوح در دسترس می‌باشد.

۴-۲ حرارت رنگ



با استفاده از دکمه‌های جهتی چپ و راست بر روی دستگاه کنترل از راه دور، یکی از گزینه‌های عادی / گرم / سرد را برای تصویر انتخاب نمایید.

۴-۳ نسبت تصویر



با انتخاب این گزینه و دکمه‌های جهتی چپ و راست می‌توانید نسب ابعاد تصویر را انتخاب نمایید. استفاده طولانی مدت از گزینه ۴:۳ ممکن است به تلویزیون آسیب برساند.

۴-۴ کاهش نویز

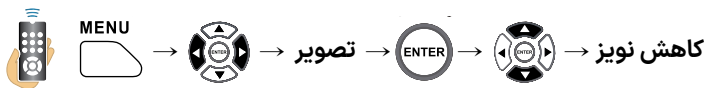

با استفاده از دکمه‌های جهتی راست و چپ بر روی دستگاه کنترل از راه دور یکی از گزینه‌های خاموش / کم / متوسط / زیاد را برای تصویر انتخاب نمایید.

۴-۵ نور پس زمینه

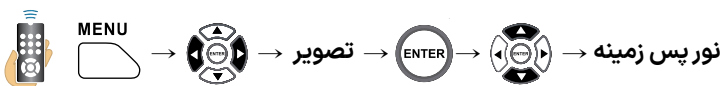

با انتخاب این منو و فشردن دکمه‌های جهتی چپ و راست می‌توانید نور پس زمینه را در محدوده ۰ تا ۱۰ تغییر دهید.

توجه: در صورتی که تنظیمات صرفه جویی در منوی تنظیمات در ادامه توضیح داده خواهد شد در وضعیت خاموش باشد، پس از روشن شدن دستگاه نور پس زمینه به حداکثر مقدار تغییر خواهد نمود.

در ورودی‌های HDMI و VGA، تنظیمات این ورودی‌ها مانند صفحه نمایش و.. در منوی تصویر نمایش داده می‌شود و می‌توانید تنظیمات خود را با توجه به ورودی تنظیم نمایید.

صدا

با استفاده از دکمه MENU بر روی دستگاه کنترل از راه دور و دکمه‌های جهتی چپ و راست، منوی صدا را انتخاب و با فشردن دکمه جهتی پایین و یا دکمه ENTER وارد این منو شوید.



۵-۱ حالت صدا

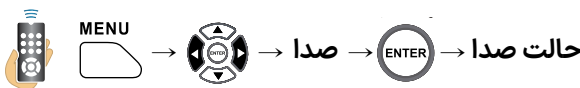

با استفاده از دکمه‌های جهتی راست و چپ بر روی دستگاه کنترل از راه دور می‌توانید یکی از گزینه‌های استاندارد / موزیک / فیلم / ورزشی / کاربر حالت مناسب را برای صدا انتخاب نمایید (در حالت کاربر تنظیمات دستی اکولایزر در دسترس قرار می‌گیرد). با استفاده از دکمه‌های جهتی می‌توانید تنظیمات دلخواه خود را انجام دهید.

۵-۲ توازن صدا

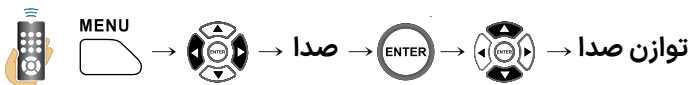

با انتخاب این گزینه می‌توانید میزان بلندی صدای خروجی از بلندگوهای چپ و راست را توسط دکمه‌های جهتی چپ و راست تنظیم کنید.

۵-۳ تنظیم خودکار حجم صدا

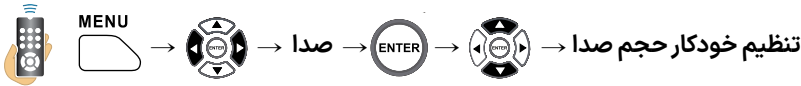

با روشن نمودن این گزینه توسط دکمه‌های جهتی چپ و راست، هنگام تغییرات حجم صدا خروجی صدا کنترل می‌گردد. این گزینه هنگامی که در کانال‌ها و یا ورودی‌های مختلف اختلاف صدا وجود داشته باشد فعال شده و صدای ورودی جدید را بر اساس حجم صدای خروجی در آخرین برنامه تنظیم می‌نماید.

۵-۴ صدای فراگیر



با تنظیم این منو می‌توانید نوع پخش صدای خود را تنظیم نمایید. جهت تنظیم از دکمه جهتی چپ و راست استفاده نمایید. در صورت ارسال اطلاعات توسط فرستنده امکان تغییر صدا و استفاده از صدای فراگیر وجود دارد.

۵-۵ خروجی صدای دیجیتال



توسط این منو می‌توانید خروجی صدای دیجیتال (خروجی COAX) خود را تنظیم نمایید. از دکمه جهتی چپ و راست جهت انجام تنظیمات مربوطه استفاده نمایید.

۵-۶ راهنمای صوتی



توسط این منو می‌توانید توضیحات صوتی برنامه در حال مشاهده خود را بشنوید، لازم به ذکر می‌باشد این تنظیم در هنگام ارسال اطلاعات مربوطه از سوی فرستنده در دسترس می‌باشد. با فعال شدن این منو توسط دکمه‌های جهتی چپ و راست امکان تنظیم حجم صدای راهنمای صوتی نیز فعال می‌گردد.

۵-۷ صدای راهنمای صوتی

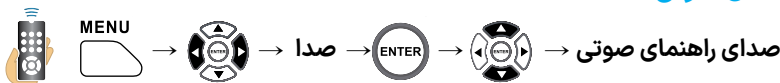

در صورت روشن نمودن منوی راهنمای صوتی، این منو جهت تنظیم حجم صدای راهنمای صوتی در دسترس قرار می‌گیرد. جهت انجام تنظیمات راهنمای صوتی از دکمه‌های جهتی استفاده نمایید.

زمان



جهت مشاهده این منو، دکمه MENU را فشرده و توسط دکمه‌های جهتی چپ و راست منوی زمان را انتخاب نمایید. جهت ورود به منو دکمه جهتی پایین و یا دکمه ENTER را بفشارید.

۶-۱ زمان

پس از جستجوی کانال، ساعت و تاریخ دستگاه به صورت خودکار بر اساس سیگنال دریافتی در ورودی DTV تنظیم خواهد شد.

برای تنظیمات زمان (زمان خاموش شدن و روشن شدن و...) نیاز می‌باشد زمان صحیح از سوی فرستنده دریافت شده باشد.

۶-۲ زمان خاموش شدن

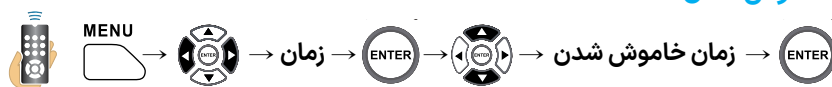

در این منو می‌توانید ابتدا زمان خاموش شدن و سپس ساعت و دقیقه مورد نظر را برای خاموش شدن خودکار تلویزیون تنظیم نمایید. جهت تنظیمات از دکمه‌های جهتی استفاده نمایید.

۶-۳ زمان روشن شدن



در این منو می‌توانید ابتدا زمان روشن شدن و سپس ساعت و دقیقه و ورودی (در صورت انتخاب حالت تلویزیون کانال را تنظیم نمایید) مورد نظر و در انتها بلندی صدا را تنظیم نمایید. جهت تنظیمات از دکمه‌های جهتی استفاده نمایید.

۶-۴ زمان خاموشی

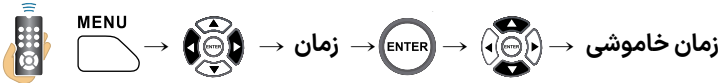

با استفاده از کلیدهای جهتی چپ و راست مدت زمان مورد نظر را برای خاموش شدن دستگاه تنظیم نمایید.

۶-۵ آماده به کار خودکار



با استفاده از کلیدهای جهتی راست و چپ زمان آماده به کار خودکار را انتخاب نمایید. با انتخاب زمان مورد نظر در صورت عدم عملکرد دکمه‌های روی دستگاه یا دستگاه کنترل از راه دور در مدت زمان انتخابی تلویزیون خاموش خواهد شد.

۶-۶ منطقه زمانی



با استفاده از کلیدهای جهتی منطقه زمانی خود را انتخاب نمایید.

۶-۷ زمان نمایش منوها



با استفاده از این گزینه می‌توانید زمان نمایش منوی OSD تلویزیون را تعیین کنید. از دکمه جهتی چپ و راست جهت تنظیم نمودن زمان نمایش منوها استفاده نمایید.

تنظیمات

دکمه منو را بفشارید و توسط دکمه های جهتی چپ و راست منوی تنظیمات را انتخاب نمایید. در ادامه با فشردن دکمه جهتی پایین و یا دکمه ENTER وارد این منو شوید.



۷-۱ زبان منوها



با استفاده از کلیدهای جهتی، زبان مورد نظر را از لیست مربوطه انتخاب نمایید.

۷-۲ زبان صدا



با استفاده از کلیدهای جهتی، زبان مورد نظر را از لیست مربوطه انتخاب نمایید. جهت استفاده از این آیتم می بایست تنظیمات توسط فرستنده ارسال گردد.

۷-۳ زبان زیرنویس



با استفاده از کلیدهای جهتی، زبان مورد نظر را از لیست مربوطه انتخاب نمایید. جهت استفاده از این آیتم می بایست تنظیمات توسط فرستنده ارسال گردد.

۷-۴ برای ناشنویان

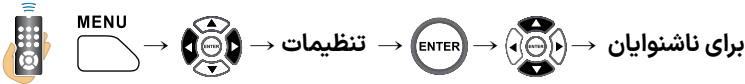

این گزینه برای فعال کردن زیرنویس مخصوص افراد کم شنوا و ناشنوا استفاده می شود.
توجه: جهت استفاده از این قابلیت لازم است فرستنده سیگنال تلویزیون اطلاعات لازم در این خصوص را ارسال نماید. توسط دکمه جهتی راست یا چپ تنظیمات مربوطه را انجام دهید.

۷-۵ فایل سیستمی ضبط

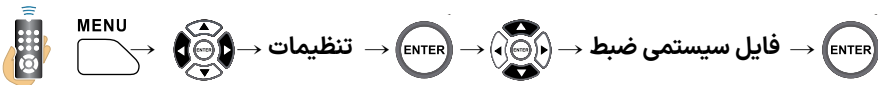

این منو جهت بررسی و فرمت و تنظیمات مربوط به ضبط برروی حافظه خارجی مورد استفاده قرار می گیرد. با استفاده از کلیدهای جهتی تنظیمات لازم را در منوی مربوطه انجام دهید. در ادامه توضیحات بیشتر در مورد هر یک از آیتم های این منو توضیح داده خواهد شد.

۷-۶ تنظیم مجدد



پس از انتخاب این گزینه و تایید آن کلیه تنظیمات دستگاه در برخی مدل ها به تنظیمات کارخانه باز می گردد.

HDMI CEC ۷-۷



از این گزینه برای کنترل یکپارچه دستگاه هایی که از طریق کابل HDMI به تلویزیون متصل می باشند مانند DVD player استفاده می شود. توسط دکمه های جهتی در این منو تنظیمات خود را انجام دهید.

توجه: لازم است دستگاه جانبی نیز از این قابلیت پشتیبانی کند.

جهت استفاده از گزینه ARC نیاز می باشد تا دستگاه پخش صدا به پورت HDMI1 متصل و گزینه ARC روشن گردد.

نکته: جهت پشتیبانی از این قابلیت می بایست دستگاه پخش صدا قابلیت ARC را پشتیبانی کند. همچنین در صورت روشن نمودن این گزینه و جهت پخش صدا، تلویزیون خاموش و مجددا روشن شود.

۷-۸ صرفه جویی

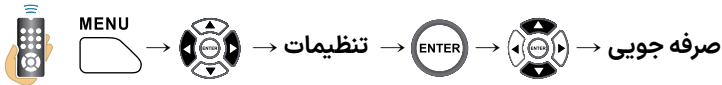

با فعال نمودن این گزینه توسط دکمه های جهتی راست و چپ می توانید مقدار صرفه جویی انرژی دستگاه را تنظیم نمایید.

قفل

دکمه منو را فشرده و توسط دکمه های جهتی منوی قفل را انتخاب و جهت ورود به منو دکمه جهتی پایین و یا دکمه ENTER را بفشارید. ورود به منوی سیستم قفل و انجام تنظیمات پس از وارد کردن رمز عبور در پنجره باز شده با انتخاب قفل سیستم امکان پذیر است. رمز عبور اولیه "0000" است. در ادامه به توضیح منو ها پس از باز نمودن قفل خواهیم پرداخت.



۸-۱ قفل سیستم

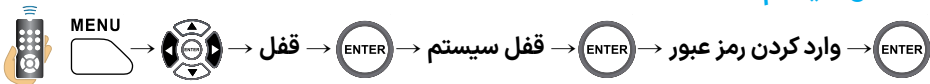

پس از انتخاب این گزینه، گزینه روشن یا خاموش را جهت فعال کردن عملکرد قفل سیستم توسط دکمه های جهتی چپ و راست انتخاب نمایید.

۸-۲ رمز عبور

پس از انتخاب این گزینه و فشردن دکمه ENTER، ابتدا رمز عبور اولیه و سپس رمز عبور جدید را دو مرتبه وارد نمایید.

۸-۳ قفل کانال

پس از انتخاب این گزینه و فشردن دکمه ENTER، کانال مورد نظر را جهت قفل کردن انتخاب کرده سپس دکمه سبز رنگ را بفشارید تا علامت قفل در مقابل شماره کانال ظاهر شود. این آیتم در صورت روشن بودن قفل سیستم در دسترس می باشد.

۸-۴ نظارت والدین

در این صفحه با استفاده از کلیدهای جهتی چپ و راست می توانید این عملکرد را با توجه به رده سنی، فعال یا غیر فعال نمایید. لازم به ذکر می باشد عملکرد این تنظیم منوط به ارسال تنظیمات از سوی فرستنده می باشد. این آیتم در صورت روشن بودن قفل سیستم در دسترس می باشد.

۸-۵ قفل کلید روی دستگاه

با فعال کردن این گزینه عملکرد کلیدهای بر روی دستگاه غیر فعال می شود. از دکمه های جهتی جهت راست و چپ برای فعال و یا غیر فعال کردن این آیتم استفاده شود. این آیتم در صورت روشن بودن قفل سیستم در دسترس می باشد.

۸-۶ حالت هتل

در حالت هتل کلیه تنظیمات تلویزیون مانند حجم صدای پیشفرض، حداکثر حجم صدا و.. می توانند کنترل و محدود شوند. در این منو توسط دکمه های جهتی و ENTER قابل تنظیم می باشد. این آیتم در صورت روشن بودن قفل سیستم در دسترس می باشد.

منبع ورودی
DTV
ATV
AV
YPbPr
VGA
HDMI 1
HDMI 2
HDMI 3
USB
تایید ENTER

سایر تنظیمات

۹-۱ منوی ورودی ها

دکمه INPUT را بر روی دستگاه کنترل از راه دور برای نمایش لیست ورودی ها فشار دهید. از دکمه های جهتی بالا و پایین برای انتخاب تلویزیون یا دیگر منابع ورودی استفاده کرده سپس ENTER را برای تایید فشار دهید.

۹-۲ راهنمای پخش برنامه ها EPG

EPG یک راهنمای الکترونیکی پخش برنامه ها روی صفحه است که زمان برنامه های تلویزیون دیجیتال را نمایش می دهد.

راهنمای برنامه			
1397/02/26	13:30-14:40	1397/02/26	13:30
تهیه کننده و کارگردان [حسین امینی] قسمت 17			
1	IRIB-TV1	13:30-14:40	مهر گردون
2	IRIB-TV2	14:40-15:00	آگهی بازرگانی
3	IRIB-TV3	15:00-16:00	تصویر زندگی
4	IRIB-TV4	16:00-16:10	آگهی بازرگانی
4	IRIB-TV5	16:10-17:00	برنامه کودک
4	IRIB-TV4	17:00-17:10	آگهی بازرگانی
یادآوری انتخاب			
ضبط حرکت صفحه			
نمایش اطلاعات روز قبل			
برنامه زمان روز بعد			

- ۱- در ورودی **DTV** کلید **EPG** را برای ورود به راهنمای الکترونیکی برنامه ها فشار دهید.
- ۲- با توجه به راهنمای زیر صفحه از کلیدهای راهنما برای ضبط کردن، یادآوری و.. استفاده کنید.

◀ ضبط: با فشار دادن کلید قرمز (از قسمت دکمه های رنگی) می توانید برنامه مورد نظر را جهت ضبط زمان بندی نموده و زمان مورد نظر را برای شروع و پایان ضبط تنظیم نمایید. پس از وارد کردن زمان مورد نظر (در حالت غیر خودکار)، کلید **ENTER** را برای تایید تنظیمات انجام شده فشار دهید. در صورت انتخاب حالت خودکار نیازی به تنظیم زمان نمی باشد.

◀ یادآوری: با فشار دادن کلید آبی در منوی **EPG**، می توانید یادآوری یک برنامه یا تغییر کانال را در زمان مورد نظر ثبت نمایید. در منوی باز شده می توانید تنظیمات زمان و کانال را برای یادآوری انجام دهید.

◀ برنامه زمانی: با فشار دادن کلید زرد، می توانید لیست برنامه های زمان بندی شده از جمله ضبط و یادآوری را مشاهده نمایید.

◀ نمایش اطلاعات: با فشار دادن کلید سبز، می توانید اطلاعات لازم را درباره برنامه مورد نظر مشاهده نمایید.
 ◀ تنها عمل زمان بندی بر روی اطلاعات برنامه قابل انجام است.

۹-۳ عملیات USB



این تلویزیون دارای قابلیت پخش فایل های صوتی و تصویری با پورت USB را دارا می باشد. همچنین قابلیت تشخیص دستگاه های تحت پشتیبانی **USB 1.1/2.0** مانند فلش دیسک و هارد دیسک USB را نیز دارا می باشد (با مشخصات **۵V ۵۰۰mA**). این تلویزیون امکان انجام عملیاتی از قبیل: نمایش عکس، پخش فایل های موسیقی و ویدیویی و نمایش فایل های متنی (نوشتاری) را برای شما فراهم می کند. نکته: در حین انتقال اطلاعات، کابل رابط یا حافظه خارجی متصل را از پورت خارج نکنید، چرا که ممکن است موجب بروز اشکال در سیستم شود.

کلیدهای دستگاه کنترل از راه دور

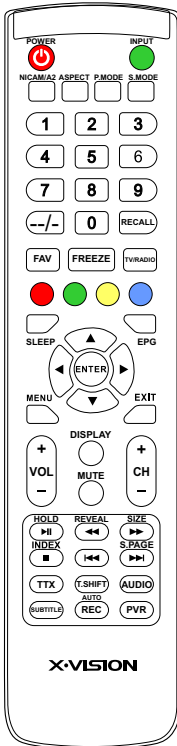

عملکرد	کلیدها
پخش / مکث	▶
متوقف کردن پخش	■
پخش فایل قبلی	◀◀
پخش فایل بعدی	▶▶
عقب بردن سریع	◀◀
جلو بردن سریع	▶▶
تایید (انتخاب)	ENTER
تغییر زیرنویس (فایل ویدیویی)	SUBTITLE
تغییر زبان صدا (فایل ویدیویی)	AUDIO

پس از انتخاب گزینه USB در منوی INPUT وارد صفحه زیر خواهید شد:

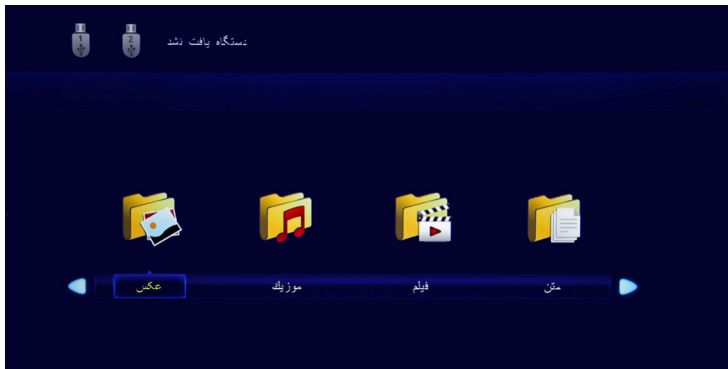

با استفاده از کلیدهای جهتی، گزینه مورد نظر برای ورود به منوی مربوطه را انتخاب کنید. نکته: در صورت متصل بودن چند حافظه خارجی به دستگاه، پس از انتخاب هر یک از آیتم های عکس/موزیک/فیلم و متن، حافظه مرتبط را جهت پخش انتخاب نمایید.

عکس

پس از انتخاب آیتم عکس با استفاده از کلیدهای جهتی و ENTER، از داخل منوی فرعی عکس مورد نظرتان را انتخاب کنید. کلید **||▶** را برای نمایش/مکت، کلید **◀◀** را برای نمایش عکس قبلی و دکمه **▶▶** را برای نمایش عکس بعدی فشار دهید. جهت خروج، کلید EXIT را فشار دهید.

موزیک

پس از انتخاب آیتم موزیک با استفاده از کلیدهای جهتی و ENTER، از داخل منوی فرعی موزیک مورد نظرتان را انتخاب کنید. کلید **||▶** را برای پخش/مکت، کلید **◀◀** را برای پخش موزیک قبلی و دکمه **▶▶** را برای پخش موزیک بعدی فشار دهید. جهت خروج، کلید EXIT را فشار دهید.

فیلم

پس از انتخاب آیتم فیلم با استفاده از کلیدهای جهتی و ENTER، از داخل منوی فرعی ویدیوی مورد نظرتان را انتخاب کنید. کلید **||▶** را برای نمایش/مکت، کلید **◀◀** را برای پخش ویدیوی قبلی و دکمه **▶▶** را برای پخش ویدیوی بعدی فشار دهید. جهت خروج، کلید EXIT را فشار دهید.

متن

پس از انتخاب آیتم متن با استفاده از کلیدهای جهتی و ENTER جهت ورود به منوی فرعی فایل متن مورد نظرتان را انتخاب کرده و کلید ENTER را فشار دهید. جهت خروج، کلید EXIT را فشار دهید.

۹-۴ فایل سیستمی ضبط

◀ قبل از اتصال USB به تلویزیون، برای جلوگیری از پاک شدن و از بین رفتن اطلاعات، یک فایل پشتیبان از فایل ها تهیه نمایید.

◀ اگر از حافظه جانبی USB برای اولین بار جهت ضبط استفاده می کنید، ابتدا آن را فرمت نمایید. در حین فرمت، کلیه اطلاعات داخل آن پاک می شود. از این رو در صورتیکه به اطلاعات داخل حافظه نیاز دارید، یک فایل پشتیبان از آن ها تهیه نمایید. به شما توصیه می کنیم یک حافظه برای ضبط اختصاص دهید. در حین پاک شدن اطلاعات و یا انتقال داده ها، حافظه جانبی را خارج نکرده یا دستگاه را خاموش نکنید.

◀ فایل های ضبط شده را با کامپیوتر اصلاح نکنید.

توجه: اطمینان حاصل نمایید که حافظه جانبی حتماً با تلویزیون سازگار بوده و ضبط را پشتیبانی کند.

انتخاب حافظه جانبی

در منوی فایل سیستمی ضبط، برای ورود به منوی فرعی، کلید ENTER را فشار دهید، سپس با استفاده از دکمه های جهتی، حافظه را انتخاب کنید.

بررسی حافظه

جهت اطمینان از مناسب بودن حافظه برای ضبط بر روی این منو، کلید ENTER را فشار دهید. برای نمایش وضعیت حافظه و سرعت آن ابتدا این آیتم را انتخاب نمایید.

حافظه خارجی

تایید یا عدم تایید وضعیت حافظه را نشان می دهد.

فرمت

بر روی منوی فرمت، برای ورود به منوی فرعی کلید ENTER را فشار دهید. چنانچه برای اولین بار از حافظه خارجی برای ضبط استفاده می کنید، باید ابتدا آن را فرمت کنید و دکمه ENTER را به این منظور فشرده و در ادامه فرمت را تایید نمایید. در حین پاک شدن حافظه متصل، آن را خارج نکرده و یا تلویزیون را خاموش نکنید.

توجه: هرچه حافظه خارجی بزرگتر باشد، مدت زمان بیشتری برای فرمت لازم است. پاک کردن حافظه ممکن است چند دقیقه طول بکشد که دلیل بر وجود اشکال نمی باشد. به همین منظور منتظر بمانید تا پاک شدن آن تمام شود.

تنظیم ماشین زمان

توسط این آیتم مدت ماشین زمان قابل تنظیم می باشد.

سرعت

از حافظه خارجی استفاده نمایید که سرعت آن از ۴۵۰۰ کیلوبایت در ثانیه بیشتر باشد. با انتخاب بررسی حافظه سرعت حافظه خارجی در این قسمت نمایش داده می شود.

محدودیت ضبط

جهت محدود نمودن مدت ضبط برنامه مورد استفاده قرار می گیرد.

توجه: زمان های اشاره شده در اینجا تقریبی بوده و فقط به عنوان مرجع ذکر شده است.

۹-۵ ضبط

◀ کانال مورد نظر را انتخاب کرده و سپس کلید ضبط (REC) در کنترل از راه دور را برای شروع ضبط برنامه در حال پخش فشار دهید. نوار نشان دهنده پیشرفت عملیات ضبط در پایین صفحه ظاهر می شود.

◀ در حین عملیات ضبط، پس از چند ثانیه نوار نشان دهنده پیشرفت عملیات از روی صفحه محو می شود.

◀ به محض فشار دادن کلید توقف (■) بر روی دستگاه کنترل از راه دور، پیغام "ضبط متوقف شود؟" روی

صفحه ظاهر می شود که جهت اتمام ضبط برنامه گزینه "بله" و جهت ادامه ضبط گزینه "خیر" را با کلیدهای

جهتی انتخاب نمایید.

توجه: در صورت تغییر کانال (به فرکانس دیگر) پیامی روی صفحه ظاهر شده و به شما تذکر می دهد که برنامه در حال ضبط می باشد (برای تغییر RF اطمینان دارید؟ ضبط متوقف شود؟). در این حالت باید گزینه بلی یا خیر را انتخاب نمایید.

ضبط در حالت آماده به کار

◀ این دستگاه قادر به ضبط برنامه در حالت آماده به کار نیز می باشد.

◀ در منوی EPG، کلید قرمز رنگ دکمه های رنگی را برای ذخیره- ضبط برنامه انتخاب شده فشار دهید. در منوی ضبط، با استفاده از کلیدهای جهت، زمان شروع ضبط برنامه را تنظیم کرده و سپس برای ذخیره تنظیمات انجام شده، کلید ENTER را فشار دهید. در منوی EPG، برای نمایش و کنترل زمانبندی ها، کلید زرد را فشار دهید. تلویزیون چه در حالت آماده به کار باشد و چه در حالت روشن، در زمان تنظیم شده ضبط برنامه را آغاز خواهد کرد.

◀ در حالت آماده به کار، به محض آماده شدن دستگاه برای ضبط برنامه، نشانگر پانل جلو به صورت چشمک زن در می آید، اما تصویری از تلویزیون پخش نمی شود. در این حالت می توانید تلویزیون را روشن کرده و برنامه در حال ضبط را تماشا کنید.

◀ ضبط برنامه ها نباید همزمان باشد و حداقل باید بین دو برنامه تنظیم شده (رزرو شده) برای ضبط، ۵ دقیقه فاصله وجود داشته باشد.

۹-۶ ماشین زمان

در وضعیت DTV، برای ایجاد وقفه در پخش برنامه دیجیتالی، کلید T-SHIFT را فشار دهید.

برای پخش ادامه برنامه، کلید **||▶** را فشار دهید. مدت زمانی که می توان در پخش برنامه وقفه ایجاد کرد، به تنظیم های انجام شده در فایل سیستمی ضبط و حافظه متصل بستگی دارد.

توجه: چنانچه در وضعیت ماشین زمان، کانال یا منبع ورودی را تغییر دهید و یا دستگاه را در حالت آماده به کار قرار دهید، این عملکرد غیر فعال می شود.

توجه: قبل از شروع استفاده از ماشین زمان از اتصال حافظه خارجی مناسب اطمینان حاصل نمایید.

عملکرد	کلیدها
پخش / مکث	▶
متوقف کردن پخش	■
عقب بردن سریع	◀◀
جلو بردن سریع	▶▶

در صورتی که در رابطه با عملکرد دستگاه با مشکلی مواجه شدید، موارد اشاره شده در جدول زیر را کنترل نمایید. اشکالاتی که در جدول زیر بدان اشاره شده است ممکن است به علت تنظیم نادرست دستگاه بوده و هیچ ارتباطی با خرابی دستگاه نداشته باشد. در صورت رفع نشدن اشکال با مرکز خدمات پس از فروش تماس حاصل فرمایید.

اشکالات مربوط به تصویر



<ul style="list-style-type: none"> ◀ از وصل بودن دوشاخه کابل برق تلویزیون به پریز برق مطمئن شده و ببینید آیا پریز برق سالم است. ◀ دوشاخه تلویزیون را از پریز خارج کرده و پس از ۶۰ ثانیه مجدداً به پریز وصل کنید. سپس تلویزیون را روشن کنید. 	<p>تلویزیون روشن نمی‌شود</p>
<ul style="list-style-type: none"> ◀ اتصال آنتن را کنترل کنید. ◀ ممکن است اشکالی در ایستگاه وجود داشته باشد، کانال را روی ایستگاه دیگری تنظیم کنید. ◀ روشنایی و شفافیت تصویر را تنظیم کنید. 	<p>تصویر پخش نمی‌شود</p>
<ul style="list-style-type: none"> ◀ اتصال آنتن و موقعیت آن را کنترل کنید. ◀ در صورت استفاده از ورودی Component، اتصال کابل آن را کنترل کنید. ◀ اتصال نادرست و یا شل بودن کابل باعث می‌شود که در رنگ تصویر، اشکال به وجود آمده یا تصویر پخش نشود. 	<p>کیفیت صدا خوب است اما رنگ تصویر غیرعادی بوده و پخش نمی‌شود.</p>
<ul style="list-style-type: none"> ◀ آیا در منوی زمان، عملکرد زمان روشن شدن را فعال کرده‌اید؟ 	<p>تلویزیون به طور خودکار روشن می‌شود</p>
<ul style="list-style-type: none"> ◀ تلویزیون را دور از منابع الکتریکی مولد نویز مانند اتومبیل، ششوار، دستگاه جوش و از این قبیل قرار دهید. ◀ تداخل جوی الکتریکی مانند رعد و برق موجب قطع و وصل شدن تصویر می‌شود. ◀ در صورت استفاده از تجهیزات جانبی، بین تلویزیون و آنها کمی فاصله ایجاد کنید. ◀ آنتن و اتصال آن را کنترل کنید. ◀ آنتن را دور از کابل‌های برق و کابل‌های ورودی/ خروجی قرار دهید. 	<p>تصویر قطع و وصل می‌شود</p>

<p>◀ مطمئن شوید که منطقه شما تحت پوشش Video Broadcast Digital (پخش تصویر دیجیتالی) باشد.</p> <p>◀ کانال‌ها را مجدداً جستجو کرده یا به طور دستی آنها را تنظیم کنید.</p> <p>◀ از نصب صحیح آنتن مطمئن شوید.</p>	<p>پس از تنظیم خودکار کانال‌ها فقط برخی از آنها قابل دسترس می‌باشد</p>
<p>◀ آیا در تنظیم‌های منوی اصلی کانال را مسدود کرده‌اید؟</p>	<p>کانال انتخاب نمی‌شود</p>
<p>◀ فشردگی اطلاعات ویدئویی ممکن است باعث دفرمه شدن تصویر به خصوص در فیلم‌های دارای سرعت بالا مانند صحنه‌های ورزشی و فیلم‌های اکشن می‌شود.</p>	<p>دفرمه شدن و شطرنجی شدن (بزرگ و کوچک) تصویر، وجود نقاط زیاد، پیکسل‌های بزرگ در تصویر و...</p>
<p>◀ مطمئن شوید که در منوی زمان، عملکرد Off Timer (زمان خاموش شدن) خاموش باشد.</p> <p>◀ عملکرد Sleep Timer زمان خاموشی فعال نشده باشد.</p> <p>◀ چنانچه به مدت ۱۰ دقیقه سیگنالی از ورودی دریافت نشود، تلویزیون به طور خودکار خاموش می‌شود.</p> <p>◀ در صورت متصل بودن کامپیوتر به تلویزیون، تنظیم‌های مصرف برق کامپیوتر را کنترل کنید.</p> <p>◀ از اتصال صحیح کابل برق تلویزیون به پریز برق اطمینان حاصل کنید.</p>	<p>تلویزیون به طور خودکار خاموش می‌شود</p>
<p>◀ آیا در منوی زمان، عملکرد On Timer (زمان روشن شدن) را فعال کرده‌اید؟</p>	<p>تلویزیون به طور خودکار روشن می‌شود</p>
<p>◀ در کانال‌های HD، در صورت نمایش فیلم SD (۴:۳)، یک نوار سیاه در دو طرف تصویر دیده می‌شود.</p> <p>◀ فیلم‌هایی که نسبت تصویر آنها با نسبت تصویر تلویزیون شما متفاوت باشد، نوار سیاه در بالا و پایین تصویر دیده می‌شود.</p> <p>◀ برای نمایش تمام صفحه تصویر، اندازه تصویر را در تلویزیون یا دستگاه جانبی متصل به آن تنظیم کنید.</p>	<p>تصویر به صورت تمام صفحه نشان داده نمی‌شود</p>

اشکالات مربوط به USB



<p>حافظه خارجی فرمت نشده است. از سازگار بودن دیسک USB و فرمت فایل‌ها با دستگاه مطمئن شوید.</p>	<p>USB کار نمی‌کند</p>
--	------------------------



اشکالات مربوط به دستگاه کنترل از راه دور

<p>شاید شارژ باتری ها تمام شده است. در صورت نیاز آنها را تعویض نمایید. لنز دستگاه کنترل از راه دور را تمیز کنید. فاصله بین تلویزیون و دستگاه کنترل از راه دور نباید از ۵ متر بیشتر باشد. زاویه کنترل از راه دور نسبت به تلویزیون نیز نباید بیش از سی درجه با گیرنده موجود بر روی تلویزیون باشد. همچنین مانعی در مسیر کنترل از راه دور و تلویزیون وجود نداشته باشد.</p>	<p>کنترل از راه دور کار نمی کند</p>
--	--

اشکالات مربوط به صدا

<p>◀ اتصال کابل ها را کنترل کرده و مطمئن شوید که کابل ویدئو به ورودی صدا وصل نشده باشد.</p> <p>◀ ضعیف بودن سیگنال باعث وجود پارازیت در صدا می شود.</p>	<p>وجود پارازیت در بلندگو</p>
<p>◀ بلندی صدای تلویزیون را بیشتر کنید.</p> <p>◀ مطمئن شوید که تلویزیون در حالت Mute (بی صدا) نباشد. کلید Mute در دستگاه کنترل از راه دور را فشار دهید.</p> <p>◀ تنظیم های صدا را کنترل کنید.</p> <p>◀ اگر از دستگاه جانبی متصل به دستگاه استفاده می کنید، مطمئن شوید که بلندی صدای آن کم یا قطع نشده باشد.</p> <p>◀ در صورت استفاده از ورودی های Component یا AV، از اتصال صحیح کابل ها مطمئن شوید.</p>	<p>کیفیت تصویر خوب است اما صدا پخش نمی شود</p>

تصویر برفکی یا شطرنجی

◀ برفکی بودن تصویر به علت ضعیف بودن سیگنال است، آنتن را تنظیم کنید و یا از تقویت‌کننده آنتن استفاده نمایید.
نکته: در تصاویر دیجیتال ممکن است تصویر شطرنجی شود و یا قطع و وصل گردد که این موارد نیز به علت ضعیف بودن سیگنال است و بایستی آنتن را تنظیم نمایید.

**دوتایی یا سایه‌دار شدن تصویر**

◀ دوتایی شدن تصویر معمولاً به علت انعکاس امواج از ساختمان‌های بلند است، جهت آنتن را تغییر داده یا آنتن را در ارتفاع بالاتری نصب کنید.
 ◀ سایه‌دار شدن تصویر ممکن است به علت ثابت نگه داشتن تصویر بر روی صفحه به مدت طولانی باشد. پس از چند لحظه ممکن است سایه از بین برود.

**تداخل امواج رادیویی**

◀ موجدار شدن تصویر ممکن است به علت وجود فرستنده‌های رادیویی یا گیرنده‌های امواج کوتاه در مجاورت شما باشد

**تداخل تجهیزات الکتریکی حرارتی دمای بالا**

◀ خطوط جناقی یا اریب بر روی صفحه یا قسمتی از تصویر دیده شده و یا قسمتی از تصویر نشان داده نمی‌شود که علت آن می‌تواند وجود تجهیزات قوی الکتریکی مولد گرما در بیمارستانی نزدیک محل زندگی شما باشد.





مرکز خدمات پس از فروش و رضایت مشتری:

☎ ۰۲۱-۸۲۲۶۶

✉ service@iominds.com
rezayat@maadiran.com

صندوق پستی:

۱۹۹۴۸-۳۴۵۷۸



sanaye@maadiran.com

دفتر مرکزی (فروش):

تلفن: ۰۲۱-۸۲۲۶۶ • فاکس: ۰۳۱-۸۸۶۳۳۷۳

تهران، میدان ونک، خیابان شهید خدای (بیژن سابق)، خیابان آفتاب، پلاک ۳

مادیران
نماد اطمینان

www.maadiran.com
www.xvision.ir

maadiran.com
xvision.ir

مادیران
نماد اطمینان



۰۰۹۳۰۰۰۰۱۲۱